



省エネのための上手な使い方

①室内温度は適温に

暖めすぎ、冷えすぎにならないよう、こまめに温度調節を。例えば暖房時は1℃低め、冷房時は1℃高めです。それぞれ約10%も省エネになります。

②フィルターの清掃はこまめに

フィルターの目づまりは、冷暖房効果を弱めます。2週間に1回はぜひ清掃を。例えばフィルター清掃をせずにゴミやホコリ等がたまると、電気代で約5～10%のムダ使いになります。

③タイマーを有効に

おやすみのときや、おでかけのとき、タイマーを活用して必要な時間だけ運転しましょう。電気代のムダが省けます。

④室外機のまわりをふさがずに

室外機の吹出口に障害物があると、冷暖房効果を弱め電気代のムダになります。

⑤窓や戸の開閉は少なめに

外気が入ると冷暖房効果が悪くなり、電気代のムダにつながります。



安全に関するご注意

ご使用前に、「取扱説明書」をよくお読みのうえ正しくお使いください。

- このカタログに掲載の商品は一般家庭用です。家庭用以外(店舗などでの長時間使用や不特定多数の人の使用、食品・動植物・精密機器・美術品の保存や船舶・車両等の特殊用途など)では使用しないでください。故障や品質低下等の原因になることがあります。
- エアコンには電気工事等が必要です。お買上げの販売店または専門業者に相談してください。配線等の据付工事に不備があると感電や火災の原因になることがあります。
- 封入冷媒の種類については、機器付属の取扱説明書あるいは機器本体の銘板に記載されています。指定の冷媒以外は絶対に使用(追加補充・入れ替え)しないでください。指定の冷媒以外を使用された場合、機器の故障や安全性の確保に重大な障害(火災・爆発)をもたらすおそれがあります。
- お客様自身でエアコンに係わる諸工事(取りはずし、据付等)を行わないでください。作業中に機器の落下、破裂等により重大なケガをもたらすおそれがあります。
- エアコンのクリーニングは洗浄方法や洗浄剤の選定に高い専門知識が必要です。もし、誤った方法で洗浄を行うと、樹脂部品の破損や電気部品の絶縁不良等が発生して故障の原因となったり、最悪の場合は、水漏れ、感電あるいは発煙・発火につながるおそれがあります。

以上のことを守らなかった場合は、機器の故障や安全性の確保に重大な障害をもたらすおそれがあり、弊社は一切その責任を負いません。



経年劣化に係る 安全上のご注意

- エアコンは長期使用製品安全表示制度の対象商品です。
- 機器本体には「製造年」「設計上の標準使用期間」「経年劣化についての注意喚起」の表示をしております。
- 長期にわたりお使いいただくおそれがありますので、音やにおいなど製品の変化にご注意ください。

愛情点検



★長年ご使用のエアコンの点検を!

このような
症状は、
ありませんか

- 電源コードプラグが異常に熱い
- 電源プラグが変色している
- 焦げくさい臭いがする
- ブレーカーが頻繁に落ちる
- 架台や吊り下げ等の取付部品が腐食していたり、取付がゆるんでいる
- 室内機から水漏れする
- 誤って異物や水を入れてしまった
- 運転音が異常に大きい
- 電源コードに破れがある
- その他の異常がある

ご使用
中止

このような場合、事故防止のためスイッチを切り、コンセントから差込みプラグを抜いて、必ずお買上げの販売店に
移設・点検・修理をご相談ください。

保証書に関するお願い

- 商品には保証書を添付しております。ご購入の際は、必ず保証書をお受け取りのうえ、保存してください。なお、店名、ご購入年月日の記載のないものは無効となります。
- 製造番号は安全確保上重要なものです。お買上げの際には商品本体に製造番号が表示されているか、また保証書記載の製造番号と一致しているかご確認ください。
- ルームエアコンの補修用性能部品の保有期間は製造打ち切り後10年です。

TOSHIBA

東芝ライフスタイル株式会社
エアコン事業部



表示を正しく
家電公取協会員

お買上げは親切とサービスをお届けする当店で

〒210-8543 神奈川県川崎市川崎区駅前本町25-1 (KDX川崎駅前本町ビル)

SC11193

(フリーダイヤル)

0120-1048-76

受付時間

9:00~18:00(平日・土)
9:00~17:00(日・祝日)

お買い物・使い方・修理のご相談は「東芝生活家電ご相談センター」

※お電話をいただく際には、番号をお確かめのうえ、おかけ間違いのないようお願いします。

◎携帯電話からのご利用は **0570-0570-33** ◎FAX **022-224-6801**

●お客様からご提供いただいた個人情報、ご相談への回答、カタログ発送などの情報提供に利用いたします。
●利用目的の範囲内で、当該製品に関する東芝グループ会社や協力会社へ、お客様の個人情報を提供する場合があります。

このカタログの内容は2022年3月現在のものです。

タイセツなのは、
キレイな空気で、
お部屋を涼しくすること。

大清快®

タイセツを、カタチに。■

東芝エアコンのホームページ https://www.toshiba-lifestyle.com/jp/air_conditioners/

本カタログ掲載商品の価格には、使用済み商品の引き取り料は含まれておりません。
据付場所によって使用量が異なるパイプ・部材の費用、また据付場所の状況によって据付費用は異なります。
また、エアコンを廃棄する場合には家電リサイクル法に基づく収集・運搬料金、再商品化等料金が必要になります。



J-E1DTシリーズ P.17

4月発売予定 高さ25cm angle Select



高さ250×幅798×奥行352mm
ホワイト(W)

RAS-J221E1DT
RAS-J251E1DT
RAS-J402E1DT

J-E1Rシリーズ P.19

4月発売予定 高さ25cm angle Select



高さ250×幅798×奥行352mm
ホワイト(W)

J-E1Pシリーズ P.21

4月発売予定 高さ25cm angle Select



高さ250×幅795×奥行230mm
ホワイト(W)

J-Mシリーズ P.23

●J221M~J401M 4月発売予定 高さ25cm
高さ250×幅795×奥行230mm
ホワイト(W)

●J562M 4月発売予定 高さ25cm
高さ250×幅798×奥行352mm
ホワイト(W)

DRNEシリーズ P.25

暖太郎 北海道電力推薦 あったかエアコン
東北電力推薦 暖房エアコン



高さ293×幅798×奥行352mm
グランホワイト(W)

RAS-636DRNE除く

VNシリーズ P.26

暖太郎 北海道電力推薦 あったかエアコン
東北電力推薦 暖房エアコン



高さ293×幅798×奥行230mm
グランホワイト(W)

空気清浄 P5-6	プラズマ空清 PM2.5対応(JEMA基準適合) JEM空気清浄適用床面積8畳相当	
無風感空調 P7-8	無風感(冷房・空清・除湿・暖房)	
AI快適 P9-10	全自動運転	学習運転
お手入れ P11-12	フィルター自動お掃除 楽ダストボックス	
清潔 P13-14	トリプル抗菌	ダブル抗菌
	マジック洗浄熱交換器	
	1リットル洗浄 セルフクリーン(乾燥運転) ^{※2}	
省エネ P15	日あたり節電	
	不在節電(温冷熱センサー)	不在節電(人サーチセンサー)
除湿	やわらかドライ(除湿)	
気流	上下・左右・上下左右同時スイング	
使いやすさ P16	無線LAN内蔵(スマートフォンで操作)	
	オートリスタート	
高暖房仕様	秒速ダッシュ暖房 10℃キープ暖房 プレホット除霜	
オリジナル機能	angle Select 室温ウォッチ 長持ち室外機	
	室外温度	冷房 48℃対応 ^{※3} 暖房 -15℃対応 ^{※4}

黒字 単相100Vタイプ 赤字 単相200Vタイプ

おもに 6畳	RAS-J221E1DT(W)	RAS-J221E1R(W)
おもに 8畳	RAS-J251E1DT(W)	RAS-J251E1R(W)
おもに 10畳	RAS-J281E1DT(W)	RAS-J281E1R(W)
おもに 12畳		
おもに 14畳	RAS-J402E1DT(W)	RAS-J401E1R(W)
おもに 18畳		RAS-J562E1R(W)
おもに 20畳		

プラズマ空清 PM2.5対応(JEMA基準適合) JEM空気清浄適用床面積8畳相当		プラズマ空清 PM2.5対応(JEMA基準適合) JEM空気清浄適用床面積20畳相当	
		プラズマ脱臭	
		フィルター自動お掃除 楽ダストボックス	
マジック洗浄熱交換器			
1リットル洗浄		1リットル洗浄	
セルフクリーン(乾燥運転) ^{※2}		セルフクリーン(プラズマ乾燥運転) ^{※2}	セルフクリーン(乾燥運転) ^{※2}
日あたり節電		日あたり節電	
		不在節電(人サーチセンサー)	
		節電運転 エナジーセーブコンプレッサー	
やわらかドライ(除湿)		選べる除湿	やわらかドライ(除湿)
上下・左右・上下左右同時スイング	上下スイング	上下・左右・上下左右同時スイング	上下スイング
無線LAN内蔵(スマートフォンで操作)		オートリスタート	
		秒速ダッシュ暖房 10℃キープ暖房 プレホット除霜	10℃キープ暖房 プレホット除霜
angle Select 室温ウォッチ 長持ち室外機			
48℃対応 ^{※3}		-27℃対応 ^{※4}	
-15℃対応 ^{※4}			

RAS-J221E1P(W)	RAS-J221M(W)		RAS-225VN(W)
RAS-J281E1P(W)	RAS-J251M(W)		RAS-255VN(W)
RAS-J401E1P(W)	RAS-J281M(W)	RAS-286DRNE(W)	RAS-285VN(W)
	RAS-J361M(W)		
	RAS-J401M(W)	RAS-406DRNE(W)	
	RAS-J562M(W)	RAS-566DRNE(W)	
		RAS-636DRNE(W)	

★価格はすべてオープン価格です。希望小売価格は定めておりません。※1.適用畳数はJIS C 9612による平均的な住宅(木造・南向き・洋室)が目安です。住宅構造・部屋の向きなどにより、広さが変わることがあります。詳しくはそれぞれの商品に示している畳数の目安をご覧ください。※2.オフシーズン中に付着してしまったホコリや汚れを取り除く機能ではありません。この場合の清掃は販売店にご相談ください。※3.冷房時、室外機の吸い込み温度。冷房運転することを確認(冷房能力を保障するものではありません)。使用環境、設置状況により冷房能力は低下する場合があります。※4.暖房時、室外機の吸い込み温度。暖房運転することを確認(暖房能力を保障するものではありません)。使用環境、設置状況により暖房能力は低下する場合があります。

商品の色は、印刷の具合で実物とは若干異なる場合があります。また、お部屋の装飾・照明等により、商品の色が違って見える場合があります。

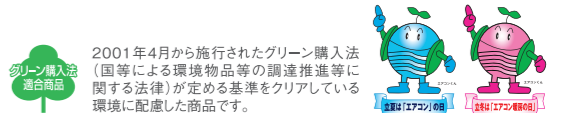

空気をキレイに。汚れは流して。^{※1}
心地よさがつづく毎日へ。



オールシーズンエアコン

大清快[®]

微細な粒子まで逃さない、パワフル空気清浄!

プラズマ空清

空清搭載エアコンで一年中快適! /

一年中
キレイな空気

お手入れの
手間なし
※熱交換器に吸着した汚れを結露水と共に屋外へ洗い流す仕組みについて。

空清機能が
長続き

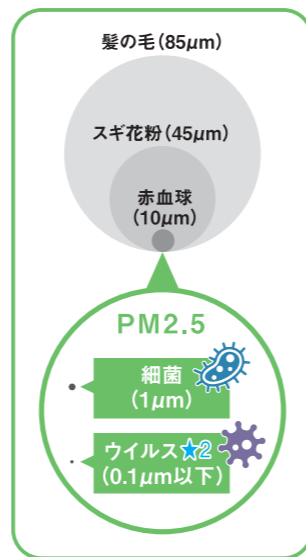

電気集じん方式「プラズマ空清」でPM2.5へ対応

0.1~2.5μmの粒子を99%除去^{★1}

(一社)日本電機工業会規格「JEM1467:微小粒子状物質 (PM2.5)に関する除去性能」に適合

※換気等による屋外からの新たな粒子の侵入は考慮しておりません。●PM2.5とは2.5μm以下の微小粒子状物質の総称です。●JEM1467に基づく除去性能試験においては、0.1μm未満の微小粒子状物質の除去確認はしていません。また、空気中の有害物質のすべてを除去できるものではありません。●32m³(約8畳)の密閉空間での効果であり、実使用空間での結果ではありません。★1.【試験方法】(一社)日本電機工業会規格「JEM1467:微小粒子状物質 (PM2.5)に関する除去性能」による。【判定基準】0.1μm~2.5μmの微小粒子状物質を32m³(約8畳)の密閉空間で99%除去する時間が90分以内であること。[29.5m³(7.4畳)にて試験。32m³(約8畳)の試験空間に換算した値です。]★2.【試験機関】(一財)北里環境科学センター【試験方法】25m³試験チャンバー(密閉空間)内にウイルス(1種類)を浮遊させ、エアコンを空清運転。経時的にチャンバー(密閉空間)内の浮遊ウイルスを捕集し、ウイルス数を測定【試験結果】空清運転前に比べ(J-E1DT・J-E1R)107分(J-E1P)99分で99%減少【報告書No.】北生発(J-E1DT・J-E1R)2018_1338号(J-E1P)2018_0405号



PM0.1レベル(0.09~0.11μm)の
微細な粒子を除去^{★3}

※家庭用エアコンにおいて、検証機関にて除去性能を確認。2022年3月1日現在。★3.【試験機関】UL (Underwriters Laboratories)【試験方法】UL規格 2908【試験結果】90分で60%以上除去。

J-E1DT **J-E1R** 空気中に浮遊するウイルスの抑制、カビ・細菌の除去効果については、第三者機関にて25m³の密閉空間で試験。ウイルスは107分後、カビは102分後、細菌は110分後の効果であり、実使用空間での実証結果ではありません。

J-E1P 空気中に浮遊するウイルスの抑制、カビ・細菌の除去効果については、第三者機関にて25m³の密閉空間で試験。ウイルスは99分後、カビは67分後、細菌は105分後の効果であり、実使用空間での実証結果ではありません。

タイセツを、カタチに。■

仕事や家事、育児でどんなに忙しくても、カタチにしたい、タイセツな想いがある。そんな一人ひとりのタイセツに、私たち東芝ライフスタイルは、細部までタイセツにした、家電でこたえていきます。タイセツをカタチにしたいあなたへ、タイセツをカタチにした家電を。

※1.熱交換器に吸着した汚れを結露水と共に屋外へ洗い流す仕組みについて。フィルターで集めた汚れはダストボックスに溜まります。

商品の色は、印刷の具合で実物とは若干異なる場合があります。また、お部屋の装飾・照明等により、商品の色が違って見える場合があります。このページはJ-E1DTシリーズを中心に説明しています。掲載の写真および図版はイメージです。

空気
清浄

静電気ので PM2.5までキャッチ



プラズマ空清

JEM空気清浄適用床面積(8畳) J-E1DT J-E1R J-E1P

動画でチェック!



プラズマ空清なら花粉やホコリ、目に見えないPM2.5レベルの粒子まで
しっかりキャッチ!お部屋の空気をキレイに整えます。

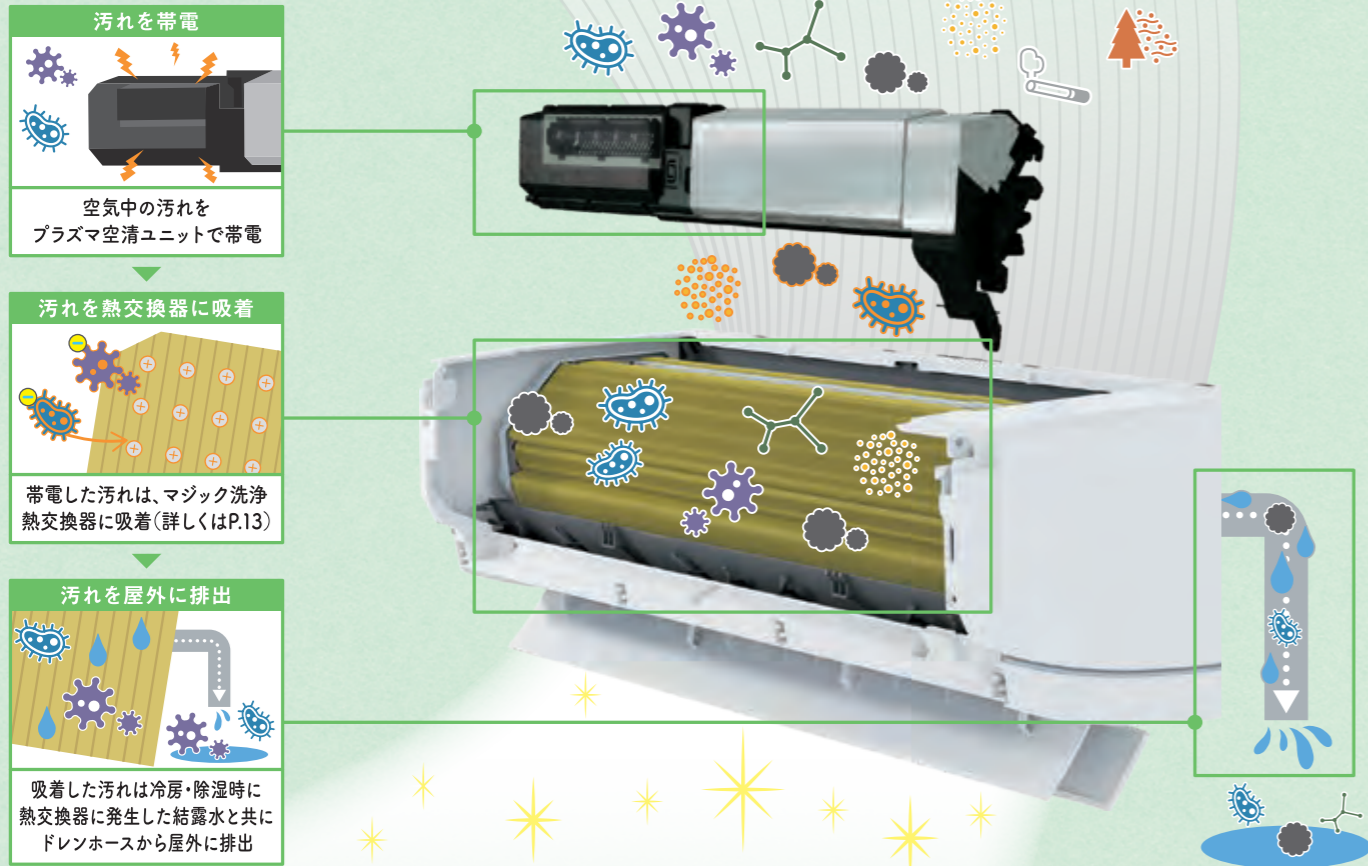

J-E1DT J-E1R 空気中に浮遊するウイルスの抑制、カビ・細菌の除去効果については、第三者機関にて25㎡の密閉空間で試験。ウイルスは107分後、カビは102分後、細菌は110分後の効果であり、実使用空間での実証結果ではありません。

J-E1P 空気中に浮遊するウイルスの抑制、カビ・細菌の除去効果については、第三者機関にて25㎡の密閉空間で試験。ウイルスは99分後、カビは67分後、細菌は105分後の効果であり、実使用空間での実証結果ではありません。

*換気等による屋外からの新たな粒子の侵入は考慮していません。●PM2.5とは2.5μm以下の微小粒子状物質の総称です。●JEM1467に基づく除去性能試験においては、0.1μm未満の微小粒子状物質の除去確認はしていません。また、空気中の有害物質のすべてを除去できるものではありません。●32㎡(約8畳)の密閉空間での効果であり、実使用空間での結果ではありません。

細菌を除去*1

※1.【試験機関】(一財)北里環境科学センター【試験方法】25㎡試験チャンパー(密閉空間)内に菌(1種類)を浮遊させ、エアコンを空清運転。経時的にチャンパー(密閉空間)内の浮遊菌を捕集し、菌数を測定【試験結果】空清運転前に比べ(J-E1DT・J-E1R)110分(J-E1P)105分で99%減少【報告書No.】北生発(J-E1DT・J-E1R)2018_1336号(J-E1P)2018_0403号

ウイルスを抑制*2

※2.【試験機関】(一財)北里環境科学センター【試験方法】25㎡試験チャンパー(密閉空間)内にウイルス(1種類)を浮遊させ、エアコンを空清運転。経時的にチャンパー(密閉空間)内の浮遊ウイルスを捕集し、ウイルス数を測定【試験結果】空清運転前に比べ(J-E1DT・J-E1R)107分(J-E1P)99分で99%減少【報告書No.】北生発(J-E1DT・J-E1R)2018_1338号(J-E1P)2018_0405号

PM2.5*3/PM0.1*4を除去

※3.【試験方法】(一社)日本電機工業規格(JEM1467:微小粒子状物質(PM2.5)に関する除去性能)による。【判定基準】0.1μm~2.5μmの微小粒子状物質を32㎡(約8畳)の密閉空間で99%除去する時間が90分以内であること。【29.5㎡(7.4畳)にて試験。32㎡(約8畳)の試験空間に換算した値です。】※4.【試験機関】UL(Underwriters Laboratories)【試験方法】UL規格 2908【試験結果】90分で60%以上除去。

カビを除去*5

※5.【試験機関】(一財)北里環境科学センター【試験方法】25㎡試験チャンパー(密閉空間)内にカビ胞子(1種類)を浮遊させ、エアコンを空清運転。経時的にチャンパー(密閉空間)内の浮遊カビを捕集し、カビ数を測定【試験結果】空清運転前に比べ(J-E1DT・J-E1R)102分(J-E1P)67分で99%減少【報告書No.】北生発(J-E1DT・J-E1R)2018_0406号(J-E1P)2018_0404号

花粉を捕獲*6

※6.【試験機関】新日本空調(株)【試験方法】60㎡評価試験ルーム内に30μmのAPPIE標準粉体を浮遊させ、エアコンを空清運転。経時的に評価試験ルーム内(室内中央・床上120cm)の粉体数を測定【試験結果】空清運転前に比べ12分で99%減少【報告書No.】(J-E1DT・J-E1R)A391_18002号(J-E1P)A391_18001号

タバコの煙を除去*7

※7. (一社)日本電機工業規格(JEM1467)に準拠し確認、風量設定「強」(当社調べ)。タバコの有害物質(一酸化炭素など)は除去できません。

プラズマ空清でいつでもキレイに!

JEM空気清浄適用床面積(8畳)

JEM適用床面積とは30分間できれいにできる部屋の広さを表し、空気清浄機能の能力を示します。 (一社)日本電機工業規格(JEM1467)

手間なし&清潔!

汚れをためないので、プラズマ空清のお手入れ不要!

性能低下を抑制!

汚れは熱交換器に吸着されるのでフィルターのように詰まる心配なし!

メンテナンス費用なし!

●集じんフィルター不要
●プラズマ空清ユニットは
お手入れ・交換不要

*家庭用エアコンにおいて。2022年3月1日現在。熱交換器に吸着した汚れを結露水と共に屋外へ洗い流す仕組みについて。

*プラズマ空清において

空気清浄だけの運転も可能!

花粉、ホコリが舞うのが気になる方には無風感空清がおすすめ▶P.8

「空清」ボタンで空気清浄だけの運転も可能



冷房・暖房を行わない季節でもお使いいただけます。

1時間の電気代は約0.7円

●RAS-J281E1DTにおいて風量「強」時:消費電力量26Wh、電力料金目安単価27円/kWh(税込)【家電公取協調べ(2014年4月改定)】で試算しています。
●電気代は機種によって異なります。

プラズマ空清は一年通して大活躍

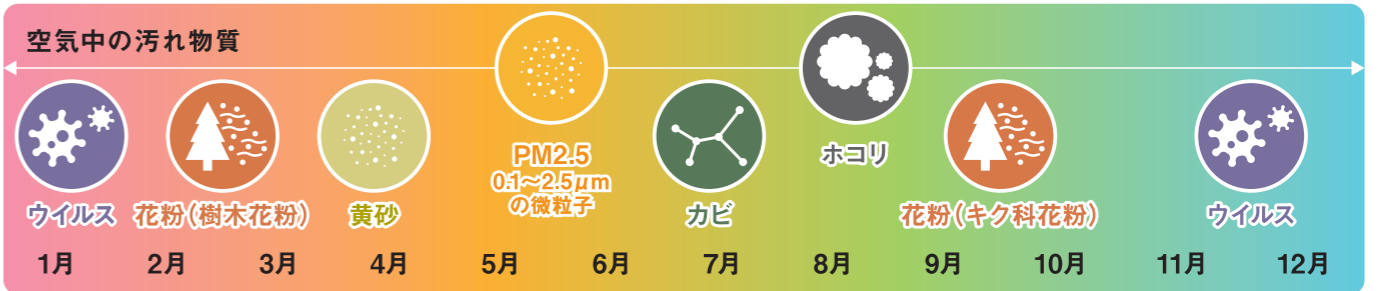

エアコン搭載の空気清浄方式の種類

電気集じん方式

大清洗のプラズマ空清は「電気集じん方式」を採用しています。

プラズマ空清
強制的に汚れ物質を帯電させ集じん部に吸着

フィルター集じん方式

専用フィルターの繊維で汚れ物質を捕集

イオン放出方式

放出したイオンの力で空気中の汚れ物質を化学分解

無風感
空調

やわらかい涼しさで、 心地よさがつづく



無風感冷房^{※1}

J-E1DT J-E1R

動画でチェック /



無風感冷房は、通常の冷房の風と、無風感ルーバー^{※2}を通り抜けた速度の速い風がぶつかることで風を拡散。体に冷たい風を感じさせずに、お部屋を涼しくします。

通常の冷房

体の冷えすぎや
乾燥が気になる…

直接風に当たっていると
体が冷えすぎる…

長く風に当たっていると
肌や喉が乾燥する…

テレワーク中、風で書類がめくれる…



東芝が
解決!

無風感冷房

風が当たらないけど、
ちゃんと涼しい!

特許
技術



*RAS-J281E1DTにおいて
当社独自の条件により評価。

だから心地よい!

*運転開始直後から無風感冷房運転を使用すると、室内温度の低下に時間がかかる場合があります。

「やわらかい涼しさ」のヒミツは無風感ルーバー

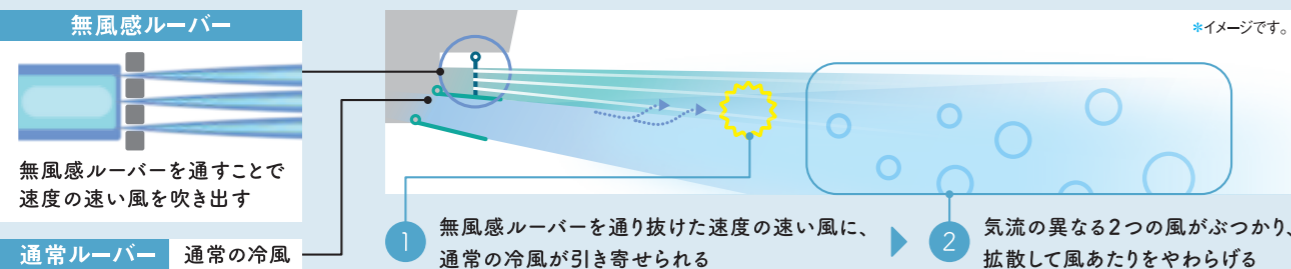

無風感ルーバーを通すことで
速度の速い風を吹き出す

通常ルーバー 通常の冷風

1 無風感ルーバーを通り抜けた速度の速い風に、
通常の冷風が引き寄せられる

2 気流の異なる2つの風がぶつかり、
拡散して風あたりをやわらげる

※1.RAS-J402E1DTにおいて、「無風感ルーバー」作動時、エアコン本体から2.5m、床上60cmの地点で風速が0.2m/s以下であることを確認(当社調べ)。※2.使用環境により作動しない場合があります。※3.RAS-J281E1DTにおいて、当社環境試験室(7畳)、外気温33℃、室温30℃、湿度62%にて設定温度「26℃」、風量「自動」にて運転。冷房運転と無風感冷房運転における肌水分量の変化を測定。(20代~40代女性10名の平均値。被験者はエアコン正面2mの位置で椅子に着席。)運転スタート時を基準として90分後、冷房運転時4.9%低下、無風感冷房運転時0.6%低下。



*家庭用エアコンにおいて、
2022年3月1日現在。

オールシーズン無風感空調

空気清浄機能、除湿機能と組み合わせて一年中快適に。
やわらかな風だからできるうれしい機能がいろいろ。



無風感ボタン
好みにあわせて
ON/OFFを切替

花粉が多い季節に /

無風感空清^{※4}

無風感だから 風を感じず空気をキレイに



ジメジメする梅雨に /

無風感除湿^{※5}

無風感だから 冷気による寒さを感じにくい



乾燥しやすい冬に /

無風感暖房^{※6}

無風感だから 顔に温風があたりにくい

暖房による不快感を抑える

暖房運転中の無風感モードでは
無風感ルーバーが第三のルーバーとなり、
温風を床面に送ります。
人に風を直接当てないので、
体の温めすぎを抑えてくれます。

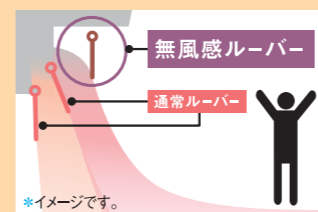

*イメージです。
無風感ルーバーが第三のルーバーとして
風を直下に集中



※4.RAS-J402E1DTにおいて、「無風感ルーバー」作動時、エアコン本体から距離が2.5m、床上60cmの地点で風速が0.2m/s以下であることを確認(当社調べ)。※5.RAS-J402E1DTにおいて、「無風感ルーバー」作動時、エアコン本体から距離が2.5m、床上60cmの地点で風速が0.2m/s以下であることを確認(当社調べ)。使用環境により動作しない場合があります。※6.RAS-J402E1DTにおいて、「無風感ルーバー」作動時、エアコン本体から距離が2.5m、床上70cmの地点で風速が0.2m/s以下であることを確認(当社調べ)。

商品の色は、印刷の具合で実物とは若干異なる場合があります。また、お部屋の装飾・照明等により、商品の色が違って見える場合があります。このページはJ-E1DTシリーズを中心に説明しています。掲載の写真および図版はイメージです。

AI快適

自動でおまかせ、 いつでも快適



センサーがお部屋の状況を検知して運転内容を自動で切替

全自動運転 J-E1DT 学習運転 J-E1DT J-E1R

動画でチェック



J-E1DT

ワンタッチ操作で快適な室内環境に(全自動運転)

冷房・暖房・無風感冷房の切替は
エアコンにおまかせ。ボタン1つで、
一年中いつでも
快適な室内環境を
つくります。



そのヒミツは、
あなたの
今の快適度を
考えてくれる
温冷熱センサー。



J-E1DT J-E1R

運転内容を覚えてお好みの運転に(学習運転)

操作履歴や室温、設定温度、湿度などの情報をエアコン本体に蓄積し、好みを学習。学習結果を反映して自動で運転を制御してくれます。

様々な運転情報を蓄積

運転履歴・湿度・室温
設定温度・日時・外気温

好みを学習

湿度が高いと涼しくする傾向

学習結果を反映して運転制御

今日は蒸し暑いので
涼しめの26℃設定で運転

*日時はインターネット接続時のみ取得します。

温冷熱センサーが体表温度を検知

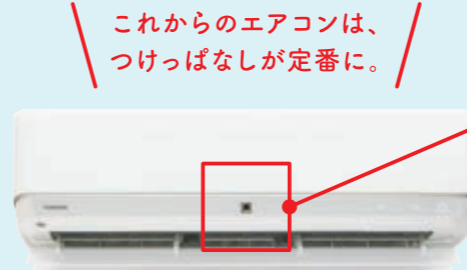

温冷熱センサー

体温

人の体表温度を測定

※1は-1℃です。

室温、湿度、風量などの情報

人の快適度を測定

夏

運転モードを自動で切替

冬

強めの風で冷やす通常冷房と、風を感じない無風感冷房を自動で切替。

帰宅時
入浴後
猛暑日

リラックス時
仕事中
就寝時

ルーバーがおりる

温冷熱センサー

通常冷房 強めの風で一気に冷やす

無風感冷房^{※1} 風を感じないやわらかい涼しさ

切替

冷えやすい足元から温める暖房と、穏やかな暖房を自動で切替。

リラックス時
仕事中
就寝時

特に寒い日
帰宅時
早朝

温冷熱センサー

通常暖房 過ぎしやすい適度な温かさ

足元ねらって暖房^{※3} しんと冷える足元から温める

切替

※2.使用環境により正確な快適度を判定できない場合があります。 ※3.使用環境により足元に温風が届かない場合があります。

商品の色は、印刷の具合で実物とは若干異なる場合があります。また、お部屋の装飾・照明等により、商品の色が違って見える場合があります。このページはJ-E1DTシリーズを中心に説明しています。掲載の写真および図版はイメージです。

お手入れ

おそうじ機能で お手入れラクラク

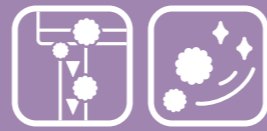

自動でホコリを除去&楽ダストボックスを取り外す手間なし

フィルター自動お掃除 J-E1DT J-E1R 楽ダストボックス J-E1DT J-E1R

\ 動画でチェック /



お手入れラクラクのヒミツ

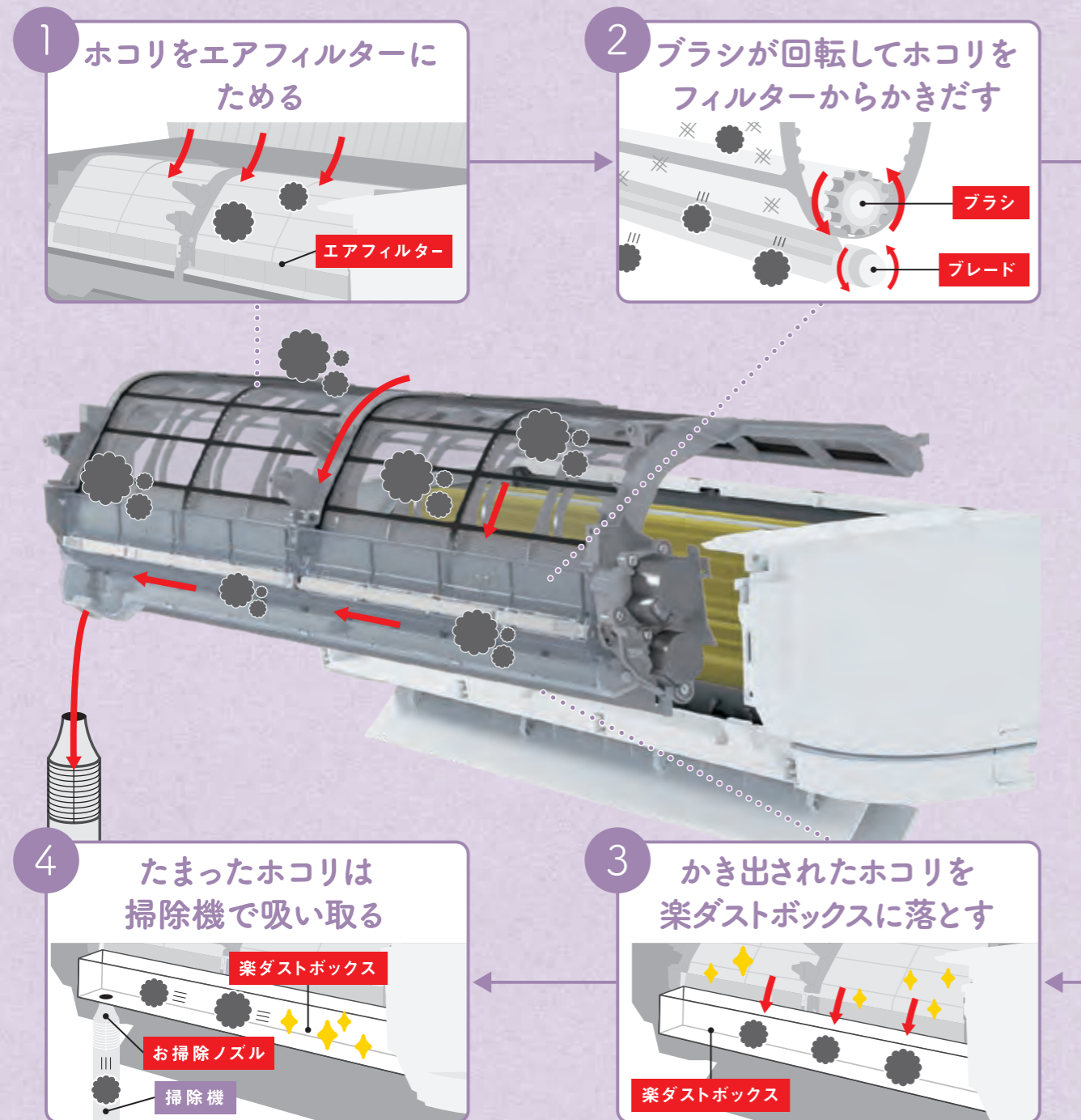

J-E1DT J-E1R

フィルターのホコリは自動で除去！ (フィルター自動お掃除)

たまったホコリを自動で取り除き、フィルターのめづまりを防ぎます。

今までのお手入れ

エアフィルターのお掃除が面倒…

フィルター自動お掃除搭載の場合

エアフィルターを取り外してお掃除…そんな手間も不要！

油汚れなど汚れ残りが特に気になる場合は、エアフィルターを取り外して水洗いすることをおすすめします。

内側のブラシと外側のブレードが回転して、フィルター両面から自動でお掃除

東芝が解決！

J-E1DT J-E1R

楽ダストボックスを取り外さずに 掃除機でラクラク吸引(楽ダストボックス)



*家庭用エアコンにおいて、2022年3月1日現在。

楽ダストボックス内のホコリは、お掃除ノズルをセットした掃除機で吸い取ることができます。

今までのお手入れ

フィルターやダストボックスを取り外すのが面倒…

踏み台を用意しない…

楽ダストボックス搭載の場合

掃除機で吸うだけ

台に乗らずにOK

お掃除ノズル
お掃除ノズルはエアコンに付属しています

お手入れの時期
1年に1回程度。エアコン本体の「お掃除マーク」が点滅したときがお手入れのタイミングです。

スティックタイプ、ハンディタイプなど、一部の掃除機ではお掃除ノズルが取り付けられない場合があります。その場合はダストボックスを取り外してお手入れしてください。

東芝が解決！

清潔

エアコン内部も いつでも清潔



水の力で熱交換器の汚れを洗い流し、風や熱で乾燥までしっかり

マジック洗浄熱交換器・セルフクリーン **J-E1DT** **J-E1R** **J-E1P** **J-M**

トリプル抗菌 **J-E1DT** ダブル抗菌 **J-E1R** 1リットル洗浄 **J-E1DT** **J-E1R** **J-E1P**

動画でチェック！



J-E1DT **J-E1R** **J-E1P** **J-M**

冷房・除湿運転をしながら熱交換器を清潔に (マジック洗浄熱交換器)

汚れやすい熱交換器表面も特殊樹脂コーティングにより、冷房・除湿運転時に発生する結露水^{※1}で、付着した汚れや付着カビを洗い流します^{※2}。

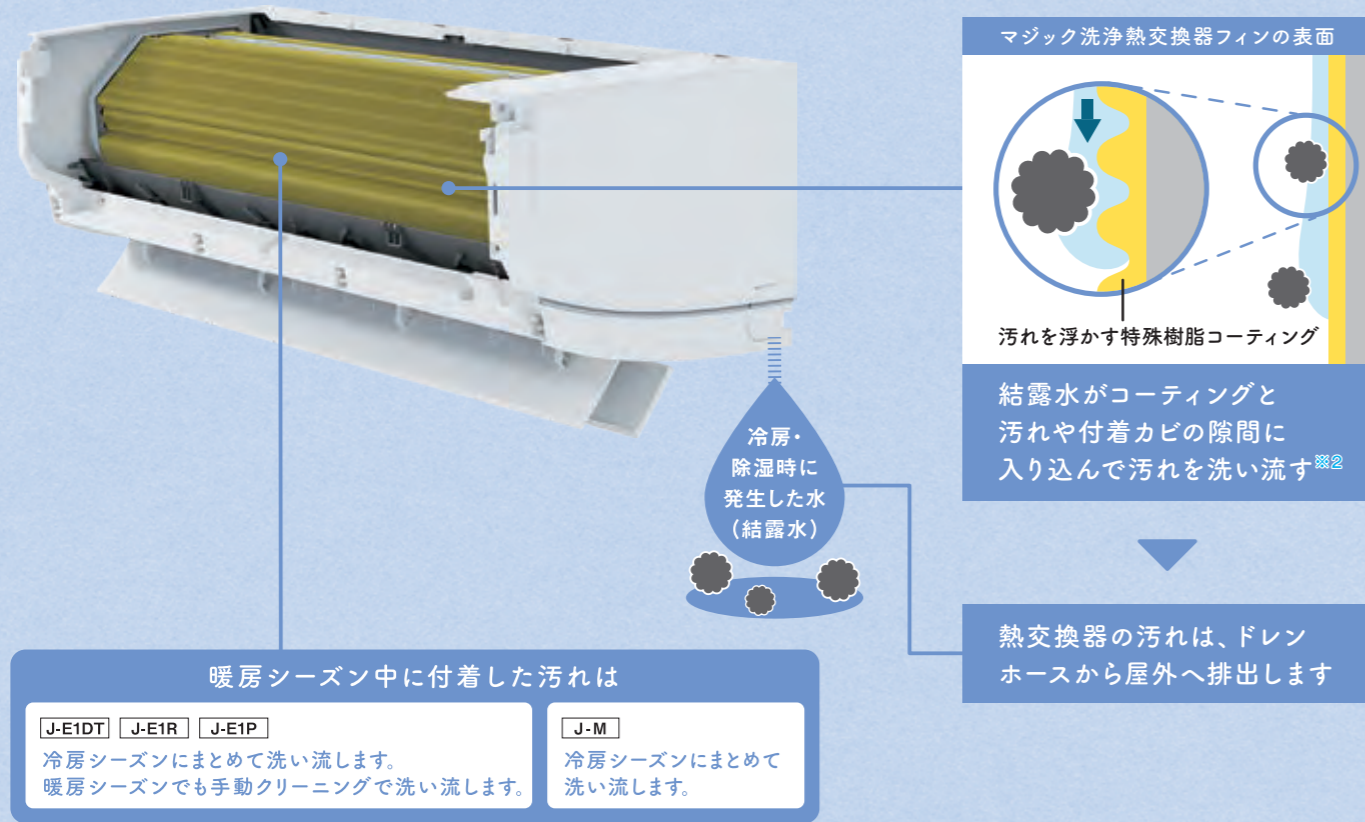

※1 使用環境により効果は異なります。
※2 オフシーズン中に付着してしまった汚れを取り除く機能ではありません。この場合の清掃は販売店にご相談ください。

「特殊樹脂コーティング」だから、 水だけでキレイに！

マジック洗浄熱交換器フィンの表面は、水がなじみやすい「親水コーティング」を採用。結露水が水滴にならず、汚れと物質との間に入り込むことで、汚れを浮かせて洗い流します。



親水コーティングがない場合とある場合の汚れ落ちの比較

※1 冷房・除湿運転時、熱交換器に付着した水。 ※2 当社独自の条件により評価。【試験機関】(株)衛生微生物研究センター【試験方法】熱交換器フィン(試験片)にカビ孢子(1種類)を付着させ、滅菌精製水で洗浄。洗浄前後のカビ数を測定(コーティングなし試験片とコーティングあり試験片とのカビ数を比較)。【試験結果】コーティングなし試験片:カビ残存率25.3%に対し、コーティングあり試験片:カビ残存率6.9%【報告書No.】2020D-BT-1041

汚れが気になる箇所には抗菌加工！

(トリプル抗菌 **J-E1DT**・ダブル抗菌 **J-E1R**)

お手入れしにくい場所だから… **J-E1DT**
抗菌仕様送風ファン

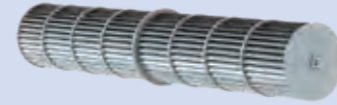

【試験機関】(一財)北里環境科学センター【試験方法】JIS Z 2801【試験結果】抗菌活性値2.0以上(有効)を確認【報告書No.】北生発2018_0440号

汚れが気になる場所だから… **J-E1DT** **J-E1R**
抗菌仕様上下ルーバー



【試験機関】(一財)北里環境科学センター【試験方法】JIS Z 2801【試験結果】抗菌活性値2.0以上(有効)を確認【報告書No.】北生発2020_0212号

頻繁に触れるものだから… **J-E1DT** **J-E1R**
抗菌仕様リモコン(外装部、ボタン部)

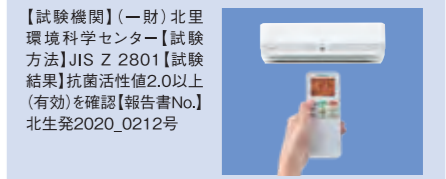

【試験機関】(一財)北里環境科学センター【試験方法】JIS Z 2801【試験結果】抗菌活性値2.0以上(有効)を確認【報告書No.】北生発2020_0212号

J-E1DT **J-E1R** **J-E1P** **J-M**

日ごろのお掃除に！

運転停止後に自動で乾燥 自動クリーニング(セルフクリーン)

運転停止後はエアコン内部を自動乾燥。
カビ等の発生原因である湿気を取り除きます。

カビが発生しやすい熱交換器表面も乾燥

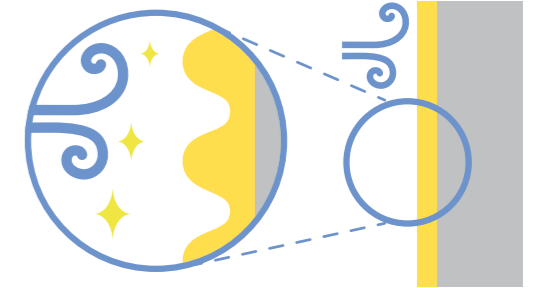

J-E1DT **J-E1R** **J-E1P**

汚れが気になる時のお掃除に！

リモコン操作でしっかりお掃除 手動クリーニング^{※3}(1リットル洗浄[プレミアムクリーン])

おそうじボタン 運転停止中に、リモコンの「おそうじ」ボタンを押すことで、熱交換器の洗浄・乾燥により内部の汚れを強力クリーニング^{※4}。

- 1 1時間あたり約1Lの水^{※5}で強力洗浄
- 2 プラズマ空清でオゾンが発生させ洗浄
- 3 加熱乾燥でカビ等の原因となる湿気を取り除く

1リットル洗浄は500mlペットボトル2本分の水で強力洗浄！^{※5}

熱交換器フィンの面積はとても広く、量にして約7畳分！[☆] しっかり洗浄するにはまとまった水量が必要です！

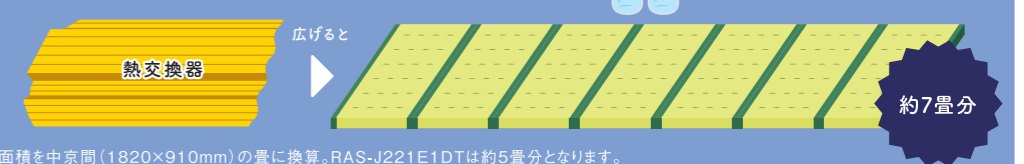

☆RAS-J281E1DT室内機熱交換器の表面積を中京間(1820×910mm)の畳に換算。RAS-J221E1DTは約5畳分となります。

※3 手動クリーニングの冷房洗浄中は室内温度が下がることがあります。また、暖房乾燥中は室内温度が上がることがあります。手動クリーニング中は室温が変動しますので、外出時などに手動クリーニングを行うことをおすすめします。 ※4 当社独自の条件により評価。【試験機関】(株)衛生微生物研究センター【試験方法】熱交換器にカビ孢子(1種類)を付着させ手動クリーニング運転を実行。クリーニング前後のカビ数を測定し比較。【試験結果】(J-E1DT・J-E1R)89%減少(J-E1P)73%減少【報告書No.】2020D-BT-1132 ※5 RAS-J402E1DTにおいて、室温27℃、室内湿度60%、外気温35℃において約1.9Lの結露水の発生を確認。消費電力量970Wh。使用環境により1リットル洗浄を行わない場合があります。また、水の量も異なります。1リットル洗浄中はお部屋の温度が低下する場合があります。

商品の色は、印刷の具合で実物とは若干異なる場合があります。また、お部屋の装飾・照明等により、商品の色が違って見える場合があります。このページはJ-E1DTシリーズを中心に説明しています。掲載の写真および図版はイメージです。

省エネ

ムダな運転を抑え かしこく節電



時間やシーンにあわせて運転を自動で制御

日あたり節電 J-E1DT J-E1R J-E1P 不在節電 J-E1DT J-E1R

動画でチェック

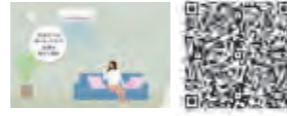

J-E1DT J-E1R J-E1P

日あたりが弱くなると冷房を抑える (日あたり節電^{*1})

^{*}RAS-J281E1DTにおいて当社独自の条件により評価。

「明るさ[日あたり]サーセンサ」が日差しをチェックして、冷房のパワーを自動で制御します。

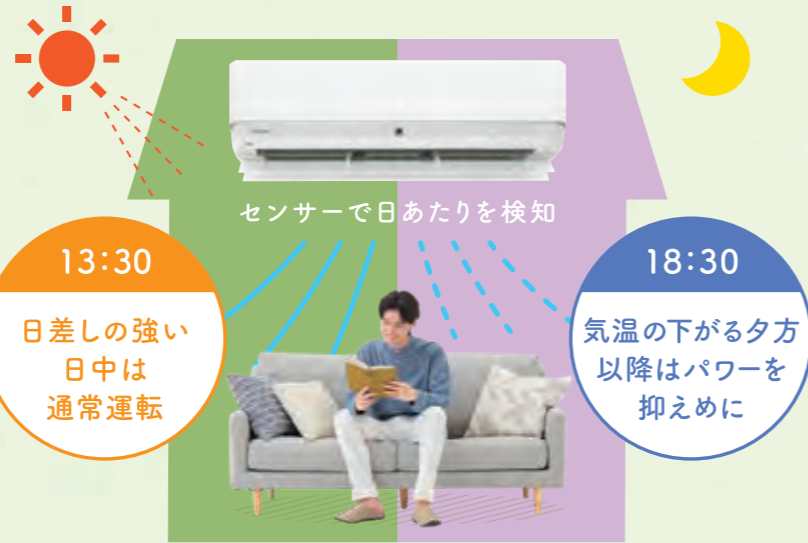

J-E1DT J-E1R

人がいなくなると自動でひかえめ運転に (不在節電^{*2})

^{*}RAS-J281E1DTにおいて当社独自の条件により評価。

センサーで部屋に人がいるのかをチェック。お部屋に不在の時間が30分間つづくと自動でパワーを抑え、電気のムダをカットします。



^{*}1.RAS-J281E1DTにおいて当社独自の条件により評価。冷房:当社環境試験室(11畳)にて、通常冷房運転とecoモード運転との比較。外気温35℃、設定温度「24℃」、風量「自動」にて、安定時1時間の消費電力量の比較。通常冷房運転時89Wh、ecoモード運転時85Wh。暖房:当社環境試験室(11畳)にて、通常暖房運転とecoモード運転との比較。外気温7℃、設定温度「20℃」、風量「自動」にて安定時1時間の消費電力量の比較。通常暖房時196Wh、ecoモード運転時192Wh。(エアコンの設置環境、ご使用条件により効果は異なります) ^{*}2.RAS-J281E1DTにおいて当社独自の条件により評価。冷房:当社環境試験室(11畳)にて、人がいる時といない時の比較。外気温35℃、設定温度「24℃」、風量「自動」にて、不在時間が2時間経過後の安定時1時間の消費電力量の比較。人がいる時89Wh、人がいない時73Wh。暖房:当社環境試験室(11畳)にて、人がいる時といない時の比較。外気温7℃、設定温度「20℃」、風量「自動」にて、不在時間が2時間経過後の安定時1時間の消費電力量の比較。人がいる時196Wh、人がいない時119Wh。(エアコンの設置環境、ご使用条件により効果は異なります)

J-E1DT J-E1R J-E1P J-M

さらに、安心できる機能も搭載 (オートリスタート)

^{*}出荷時、「オートリスタート」は設定されていません。別途設定が必要になります。

エアコン運転中に万が一停電しても、復帰後に自動で運転を再開。



使いやすさ

スマートフォンやスマート スピーカーから簡単操作^{*3}



IoLIFE スマートフォン専用アプリ IoLIFE J-E1DT J-E1R J-E1P

^{*}インターネットへの接続環境が必要です。

オートリスタート J-E1DT J-E1R J-E1P J-M 室温ウォッチ J-E1DT J-E1R J-E1P

動画でチェック



家でも外でもスマホで操作

家では お手元のスマートフォンで、リモコンを探さなくてもエアコンの操作が可能。

外でも エアコンを切り忘れたときや、帰宅前に冷暖房をしておきたいときなどに便利です。



スマートスピーカーで操作

音声だけで運転の切替や温度を変更可能。洗い物や掃除、育児など手が離せないときも快適に操作できます。

^{*}操作できるスマートスピーカーについては、IoLIFEのホームページをご覧ください。

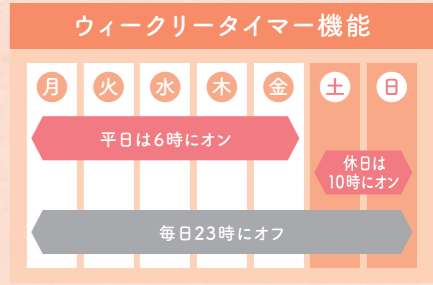

ウィークリータイマー機能

曜日ごとのON/OFFタイマーが設定可能。一週間の生活パターンに合わせた細かい設定が可能^{*4}。スケジュールの変更もスマホでラクラク。

スマートフォンからかんたん操作

運転状況が一目で分かる

タイマー設定の確認

リモコンだけではわからない温度・湿度情報がわかる

室内温度の設定

風量・風向の設定が目で見やすい

お手入れ時期や異常発生をアプリでお知らせ^{*5}

アプリから東芝生活家電ご相談センターへ電話をかけることもできます^{*6}。

オリジナル機能

J-E1DT J-E1R J-E1P



冷房運転で高温防止

お部屋が高温になると、 自動で冷房運転を開始(室温ウォッチ)



エアコン停止中にお部屋が高温になると、アラームでお知らせして自動で冷房運転を開始。お部屋が高温になるのを防ぎます。

^{*}出荷時、「室温ウォッチ」は設定されていません。別途設定が必要になります。

^{*}サービスのご利用には以下の準備が必要です。●常時接続のブロードバンド回線 ●スマートフォン(タブレットは動作保証外です。また、すべてのスマートフォンで動作を保証するものではありません) ●無線LANルーター(エアコンとの接続は2.4GHz帯を使用します) ●アプリのダウンロード・ユーザー登録・利用はいずれも無料です。ダウンロードおよびサービス利用時に必要な通信費は、お客様のご負担となります。●無線通信を利用していますので、電波の特性上、環境条件により通信距離、通信速度は異なります。●画面はイメージです。実際のアプリ画面とは異なる場合があります。●アプリのサービス内容・画面デザイン・機能は予告なく変更することがあります。また、提供されるサービスについても予告なく終了することがあります。●^{*}3.一部の機能は、アプリからは操作できません。●^{*}4.ウィークリータイマー機能はインターネットへの接続が切れていると動作しません。●^{*}5.発生した異常によっては、通知が届かない場合もあります。●^{*}6.通話料はお客様のご負担になります。

商品の色は、印刷の具合で実物とは若干異なる場合があります。また、お部屋の装飾・照明等により、商品の色が違って見える場合があります。このページはJ-E1DTシリーズを中心に説明しています。掲載の写真および図版はイメージです。

空気清浄機能、無風感空調、AI搭載の快適ハイスペックモデル。

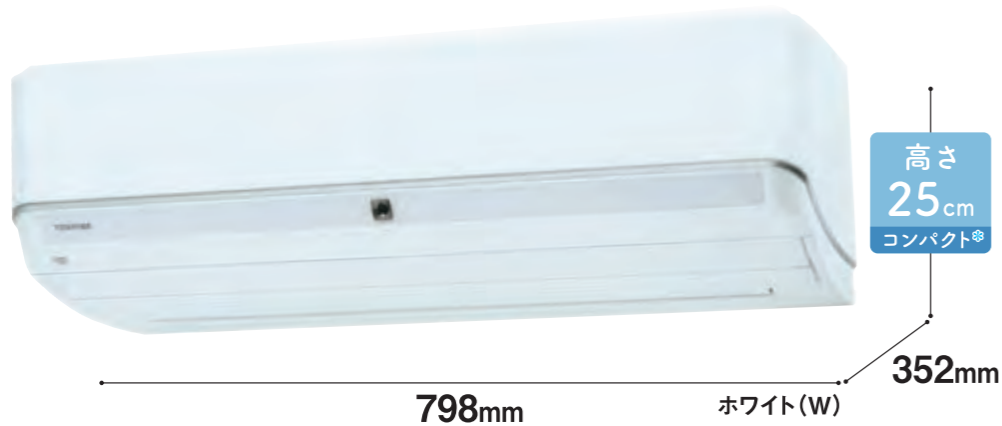

*窓上に設置の場合、330mm以上のスペースが必要です。

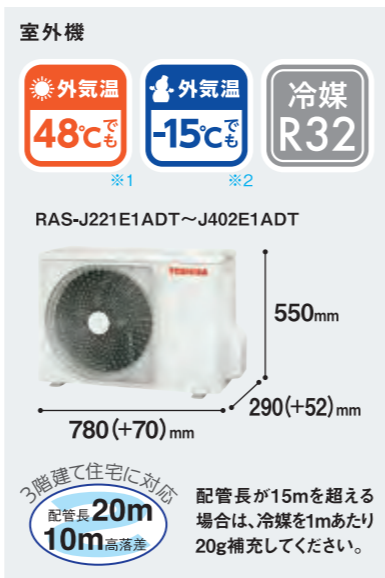

オリジナル仕様 長持ち室外機 腐食やサビに強い耐候性仕様採用。

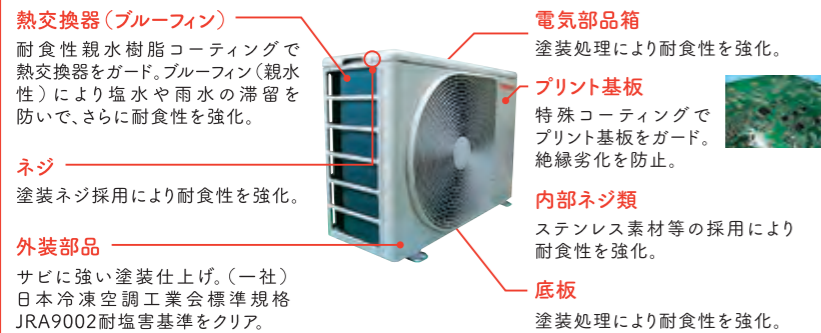

冷暖房時おもに 6畳 RAS-J221E1DT(W)			
100Vタイプ	プラグ形式	II	オープン価格★
期間消費電力量 630kWh	省エネ基準達成率 115%	省エネ基準達成率	6.7
冷房	6~9畳(10~15m ²)	2.2kW(0.6~3.1)	450W(120~800)
暖房	6~7畳(9~11m ²)	2.5kW(0.5~5.0)	470W(110~1,480)
低温暖房能力3.8kW ※3			

冷暖房時おもに 8畳 RAS-J251E1DT(W)			
100Vタイプ	プラグ形式	II	オープン価格★
期間消費電力量 717kWh	省エネ基準達成率 115%	省エネ基準達成率	6.7
冷房	7~10畳(11~17m ²)	2.5kW(0.7~3.2)	570W(120~860)
暖房	6~8畳(10~13m ²)	2.8kW(0.5~5.3)	550W(110~1,500)
低温暖房能力4.0kW ※3			

冷暖房時おもに 10畳 RAS-J281E1DT(W)			
100Vタイプ	プラグ形式	II	オープン価格★
期間消費電力量 841kWh	省エネ基準達成率 110%	省エネ基準達成率	6.4
冷房	8~12畳(13~19m ²)	2.8kW(0.7~3.4)	640W(120~970)
暖房	8~10畳(13~16m ²)	3.6kW(0.5~6.3)	830W(110~1,980)
低温暖房能力5.0kW ※3			

冷暖房時おもに 14畳 RAS-J402E1DT(W)			
200Vタイプ	プラグ形式	III	オープン価格★
期間消費電力量 1,351kWh	省エネ基準達成率 114%	省エネ基準達成率	5.6
冷房	11~17畳(18~28m ²)	4.0kW(0.7~4.3)	1,150W(155~1,400)
暖房	11~14畳(18~23m ²)	5.0kW(0.6~9.3)	1,200W(145~3,050)
低温暖房能力6.8kW ※3			

★オープン価格の商品は希望小売価格を定めておりません。
*据付機・アース棒は同梱されていません。 ※1.冷房時、室外機の吸い込み温度。冷房運転することを確認(冷房能力を保証するものではありません)。使用環境、設置状況により冷房能力は低下する場合があります。また、室外機周辺は高温になることがあります。 ※2.暖房時、室外機の吸い込み温度。暖房運転することを確認(暖房能力を保証するものではありません)。使用環境、設置状況により暖房能力は低下する場合があります。 ※3.外気温2°C時の低温暖房能力であり、JIS C 9612に基づき測定。

使いやすさにこだわった清潔リモコン

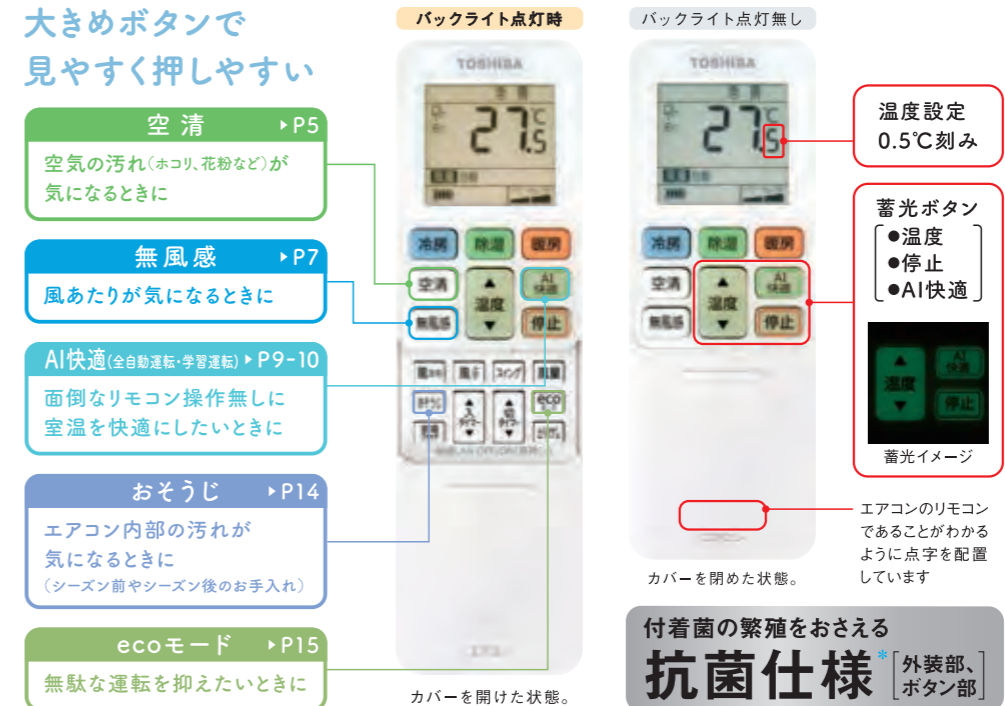

*【試験機関】(一財)北里環境科学センター【試験方法】JIS Z 2801【試験結果】抗菌活性値2.0以上(有効)を確認【報告書No.】北生発2020_0212号

東芝エアコンおすすめPOINT!

AI 全自動運転 ▶P.9 J-E1DT

これからのエアコンは、つけっぱなしが定番に。

例えば暑い夏。特にお子さまやお年寄りのいるご家庭では、暑さをがまんしないことが大切です。東芝のエアコンは、お部屋を一気に冷やせるだけでなく、長時間つけっぱなしにしている体も冷やしすぎないので、いつでも安心して過ごせます。



*当社従来製品H-DTシリーズ購入者への調査結果による。調査期間:2021年4月~12月。当社調べ。

使いやすさ ▶P.16 オリジナル機能



空気清浄	プラズマ空清	●
無風感空調	無風感冷房	●
	無風感空清	●
	無風感除湿	●
	無風感暖房	●
AI快適	全自動運転	●
	足元わらって暖房	●
	学習運転	●
お手入れ	フィルター自動お掃除	●
	集塵ダストボックス	●
清潔	マジック洗浄熱交換器	●
	1リットル洗浄	●
	乾燥運転	●
	送風ファン	●
抗菌仕様	上下ルーバー	●
	リモコン(外装部、ボタン部)	●
	リモコン	●
省エネ	日あたり節電	●
	不在節電	●
除湿	やわらかドライ(除湿)	●
気流	上下・左右・上下左右同時	●
	上下	-
使いやすい	メモリールーバー	●
	スマートフォンでの操作	●
	スマートスピーカーでの操作	●
	ウィークリータイマー	●
オリジナル機能	オートリスタート	●
	ピークカット機能(パワーセレクト)	●
	切・入タイマー	●
その他	バックライト付き液晶	●
	蓄光ボタン	●
	0.5°C刻み温度設定	●
	リモコンホルダー	●
室内機	高さ250mm	●
	横幅800mm以下	●
	室外機コンパクトサイズ	-
	48°C対応	●
室外機	-15°C対応	●
	HA応用制御システム対応	●
	ECHONET Lite規格対応	●
その他	リモコン信号切替対応	●

空気清浄機能や無風感空調を備えたハイグレードモデル。



*窓上に設置の場合、330mm以上のスペースが必要です。

- プラズマ空清
- 無風感冷房
- 学習運転
- 集ダストボックス
- マジック洗浄熱交換器
- 1リットル洗浄
- 日あたり節電
- 不在節電
- 無線LAN内蔵
- 人サーチセンサー
- 明るさ「日あたり」センサー

オリジナル仕様 長持ち室外機 腐食やサビに強い耐候性仕様採用。

熱交換器(ブルーフィン)
耐食性親水樹脂コーティングで熱交換器をガード。ブルーフィン(親水性)により塩水や雨水の滞留を防いで、さらに耐食性を強化。

ネジ
塗装ネジ採用により耐食性を強化。

外装部品
サビに強い塗装仕上げ。(一社)日本冷凍空調工業会標準規格JRA9002耐塩害基準をクリア。

電気部品箱
塗装処理により耐食性を強化。

プリント基板
特殊コーティングでプリント基板をガード。絶縁劣化を防止。

内部ネジ類
ステンレス素材等の採用により耐食性を強化。

底板
塗装処理により耐食性を強化。

厳しい暑さの中、
冷房運転可能!

外気温度 48°C^{※1}

厳しい寒さの中、
暖房運転可能!

外気温度 -15°C^{※2}

冷暖房時おもに 6畳 RAS-J221E1R (w)			
100Vタイプ	プラグ形式 II	オープン価格★	
[JIS C 9612:2013] [寸法規定] [JIS C 9612:2005]			
期間消費電力量	省エネ基準達成率	省エネ基準達成率	省エネ基準達成率
717kWh	100%	100%	5.8
年間消費電力量	省エネ基準達成率	省エネ基準達成率	省エネ基準達成率
1,544kWh	100%	100%	4.9
量数の目安	能力	消費電力	
冷房 6~9畳 (10~15m ²)	2.2kW (0.6~3.1)	530w (130~800)	
暖房 5~6畳 (8~10m ²)	2.2kW (0.5~3.9)	445w (110~1,105)	
低温暖房能力2.8kW ^{※3}			

冷暖房時おもに 8畳 RAS-J251E1R (w)			
100Vタイプ	プラグ形式 II	オープン価格★	
[JIS C 9612:2013] [寸法規定] [JIS C 9612:2005]			
期間消費電力量	省エネ基準達成率	省エネ基準達成率	省エネ基準達成率
815kWh	100%	100%	5.8
年間消費電力量	省エネ基準達成率	省エネ基準達成率	省エネ基準達成率
2,118kWh	100%	100%	5.0
量数の目安	能力	消費電力	
冷房 7~10畳 (11~17m ²)	2.5kW (0.7~3.2)	630w (120~860)	
暖房 6~8畳 (10~13m ²)	2.8kW (0.5~4.4)	605w (110~1,200)	
低温暖房能力3.2kW ^{※3}			

冷暖房時おもに 10畳 RAS-J281E1R (w)			
100Vタイプ	プラグ形式 II	オープン価格★	
[JIS C 9612:2013] [寸法規定] [JIS C 9612:2005]			
期間消費電力量	省エネ基準達成率	省エネ基準達成率	省エネ基準達成率
913kWh	100%	100%	5.8
年間消費電力量	省エネ基準達成率	省エネ基準達成率	省エネ基準達成率
2,118kWh	100%	100%	5.0
量数の目安	能力	消費電力	
冷房 8~12畳 (13~19m ²)	2.8kW (0.7~3.4)	710w (120~970)	
暖房 8~10畳 (13~16m ²)	3.6kW (0.5~4.8)	865w (110~1,400)	
低温暖房能力3.5kW ^{※3}			

冷暖房時おもに 14畳 RAS-J401E1R (w)			
100Vタイプ	プラグ形式 I	オープン価格★	
[JIS C 9612:2013] [寸法規定] [JIS C 9612:2005]			
期間消費電力量	省エネ基準達成率	省エネ基準達成率	省エネ基準達成率
1,544kWh	100%	100%	4.9
年間消費電力量	省エネ基準達成率	省エネ基準達成率	省エネ基準達成率
2,118kWh	100%	100%	5.0
量数の目安	能力	消費電力	
冷房 11~17畳 (18~28m ²)	4.0kW (0.7~4.3)	1,380w (155~1,450)	
暖房 11~14畳 (18~23m ²)	5.0kW (0.6~6.2)	1,450w (145~1,900)	
低温暖房能力4.5kW ^{※3}			

冷暖房時おもに 18畳 RAS-J562E1R (w)			
200Vタイプ	プラグ形式 Ⓜ	オープン価格★	
[JIS C 9612:2013] [寸法規定] [JIS C 9612:2005]			
期間消費電力量	省エネ基準達成率	省エネ基準達成率	省エネ基準達成率
2,118kWh	100%	100%	5.0
年間消費電力量	省エネ基準達成率	省エネ基準達成率	省エネ基準達成率
2,118kWh	100%	100%	5.0
量数の目安	能力	消費電力	
冷房 15~23畳 (25~39m ²)	5.6kW (0.7~5.7)	2,100w (160~2,200)	
暖房 15~18畳 (24~30m ²)	6.7kW (0.6~8.8)	1,950w (150~2,830)	
低温暖房能力6.4kW ^{※3}			

★オープン価格の商品は希望小売価格を定めておりません。*据付機・アース棒は同梱されていません。*1.冷房時、室外機の吸い込み温度。冷房運転することを確認(冷房能力を保証するものではありません)。使用環境、設置状況により冷房能力は低下する場合があります。また、室外機周辺は高温になることがあります。*2.暖房時、室外機の吸い込み温度。暖房運転することを確認(暖房能力を保証するものではありません)。使用環境、設置状況により暖房能力は低下する場合があります。*3.外気温度2℃時の低温暖房能力であり、JIS C 9612に基づき測定。

使いやすさにこだわった清潔リモコン

大きめボタンで見やすく押しやすい

空清 ▶P5
空気の汚れ(ホコリ、花粉など)が気になるときに

無風感 ▶P7
風あたりが気になるときに

AI快適(学習運転) ▶P10
面倒なリモコン操作なしにお好みの運転にしたいときに

おそうじ ▶P14
エアコン内部の汚れが気になるときに(シーズン前やシーズン後のお手入れ)

ecoモード ▶P15
無駄な運転を抑えたいときに

バックライト点灯時

バックライト点灯無し

温度設定 0.5℃刻み

蓄光ボタン
●温度
●停止
●AI快適



エアコンのリモコンであることがわかるように点字を配置しています

抗菌仕様* 外装部、ボタン部

*【試験機関】(一財)北里環境科学センター【試験方法】JIS Z 2801【試験結果】抗菌活性値2.0以上(有効)を確認【報告書No.】北生発2020_0212号

東芝エアコンおすすめPOINT!



無風感 J-E1DT J-E1R

無風感空調 ▶P.7

やさらかしい涼しさで、心地よさがつく



無風感空調

「やさらかしい涼しさ」のヒミツは無風感ルーバー

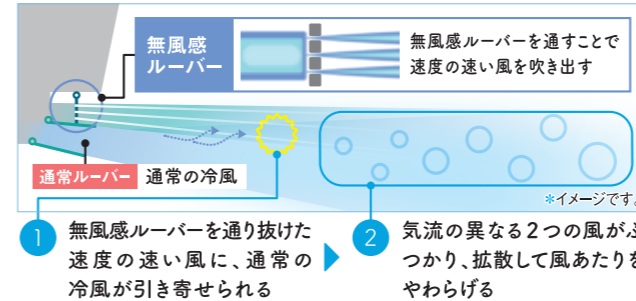

暖房による不快感を抑える



一度使うと手放せない! とにかく快適。風を感じなくなっても温度を一定に保ってくれるので、冷え方に弱さは感じませんでした。(30代・女性)

体が冷えないので安心 エアコンの真下に子どもがいても、安心して使えます。紙が飛んだりするプチストレスも解消! (40代・女性)

使いやすさ ▶P.16

お部屋が高温になると、自動で冷房運転を開始

アラームでお知らせ 冷房運転で高温防止



商品の色は、印刷の具合で実物とは若干異なる場合があります。また、お部屋の装飾・照明等により、商品の色が違って見える場合があります。掲載の写真および図版はイメージです。

空気清浄	プラズマ空清	●	
無風感空調	無風感冷房	●	
	無風感空清	●	
	無風感除湿	●	
	無風感暖房	●	
AI快適	全自動運転	-	
	足元わらって暖房	-	
お手入れ	フィルター自動お掃除	●	
	集ダストボックス	●	
清潔	マジック洗浄熱交換器	●	
	1リットル洗浄	●	
	乾燥運転	●	
	送風ファン	-	
省エネ	日あたり節電	●	
	不在節電	●	
除湿	やわらかドライ(除湿)	●	
	気流	上下・左右・上下左右同時	●
使いやすい	メモリールーバー	●	
	スマートフォンの操作	●	
オリジナル機能	スマートスピーカーでの操作	●	
	ウォークリータイマー	●	
その他	オートリスタート	●	
	ピークカット機能(パワーセレクト)	●	
リモコン	切入タイマー	●	
	バックライト付き液晶	●	
その他	蓄光ボタン	●	
	0.5℃刻み温度設定	●	
その他	リモコンホルダー	●	
	室温ウォッチ	●	
その他	長持ち室外機	●	
	室内機	高さ250mm	●
その他	室外機コンパクトサイズ	●	
	室外機	横幅800mm以下	●
その他	室外機	J221E1R	●
	室外機	48℃対応	●
その他	室外機	-15℃対応	●
	その他	HA応用制御システム対応	●
その他	その他	ECHONET Lite規格対応	●
	その他	リモコン信号切替対応	●

空気清浄機能搭載の
スタンダードモデル。

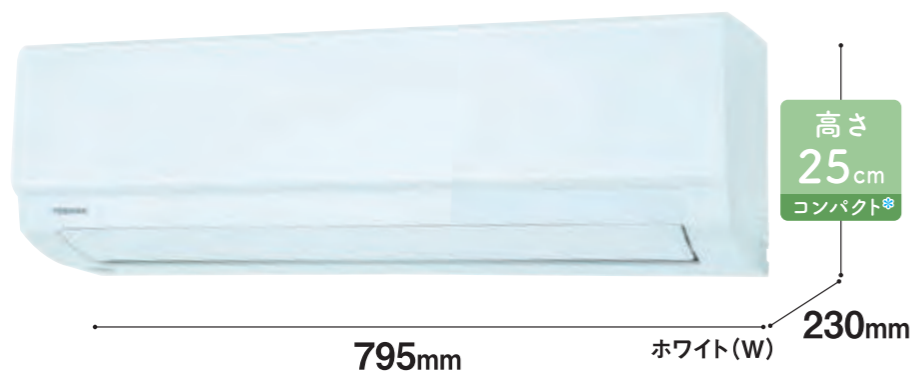

*窓上に設置の場合、320mm以上のスペースが必要です。

- プラズマ空清
- マジック洗浄熱交換器
- 1リットル洗浄
- 日あたり節電
- 無線LAN内蔵
- 明るさ「日あたり」サーチセンサー

オリジナル仕様 長持ち室外機 腐食やサビに強い耐候性仕様採用。

- 熱交換器(ブルーフィン)**
耐食性親水樹脂コーティングで熱交換器をガード。ブルーフィン(親水性)により塩水や雨水の滞留を防いで、さらに耐食性を強化。
- 電気部品箱**
塗装処理により耐食性を強化。
- プリント基板**
特殊コーティングでプリント基板をガード。絶縁劣化を防止。
- ネジ**
塗装ネジ採用により耐食性を強化。
- 内部ネジ類**
ステンレス素材等の採用により耐食性を強化。
- 底板**
塗装処理により耐食性を強化。
- 外装部品**
サビに強い塗装仕上げ。(一社)日本冷凍空調工業会標準規格JRA9002耐塩害基準をクリア。

厳しい暑さの中でも、冷房運転可能！
外気温度 48℃※1

厳しい寒さの中でも、暖房運転可能！
外気温度 -15℃※2

冷暖房時おもに **6畳** RAS-J221E1P (W)

100Vタイプ プラグ形式 II オープン価格★

(JIS C 9612:2013) [寸法規定] (JIS C 9612:2005)

期間消費電力量 730kWh 省エネ基準達成率 100% 通年エネルギー消費効率(APF) 5.8

	量数の目安	能力	消費電力
冷房	6~9畳 (10~15m ²)	2.2kW (0.7~3.1)	530w (130~800)
暖房	5~6畳 (8~10m ²)	2.2kW (0.5~3.9)	445w (110~1,105)

低温暖房能力2.8kW※3

冷暖房時おもに **10畳** RAS-J281E1P (W)

100Vタイプ プラグ形式 II オープン価格★

(JIS C 9612:2013) [寸法規定] (JIS C 9612:2005)

期間消費電力量 929kWh 省エネ基準達成率 100% 通年エネルギー消費効率(APF) 5.8

	量数の目安	能力	消費電力
冷房	8~12畳 (13~19m ²)	2.8kW (0.7~3.4)	710w (120~970)
暖房	8~10畳 (13~16m ²)	3.6kW (0.5~4.8)	865w (110~1,400)

低温暖房能力3.5kW※3

冷暖房時おもに **14畳** RAS-J401E1P (W)

100Vタイプ プラグ形式 II オープン価格★

(JIS C 9612:2013) [寸法規定] (JIS C 9612:2005)

期間消費電力量 1,544kWh 省エネ基準達成率 100% 通年エネルギー消費効率(APF) 4.9

	量数の目安	能力	消費電力
冷房	11~17畳 (18~28m ²)	4.0kW (0.7~4.3)	1,260w (130~1,370)
暖房	11~14畳 (18~23m ²)	5.0kW (0.7~6.2)	1,420w (150~1,850)

低温暖房能力4.5kW※3

★オープン価格の商品は希望小売価格を定めておりません。*据付機・アース棒は同梱されていません。*1.冷房時、室外機の吸い込み温度。冷房運転することを確認(冷房能力を確保するものではありません)。使用環境、設置状況により冷房能力は低下する場合があります。また、室外機周辺は高温になることがあります。*2.暖房時、室外機の吸い込み温度。暖房運転することを確認(暖房能力を確保するものではありません)。使用環境、設置状況により暖房能力は低下する場合があります。*3.外気温2℃時の低温暖房能力であり、JIS C 9612に基づき測定。

使いやすさにこだわったかんたんリモコン

大きめボタンで
見やすく押しやすい

空清 ▶P5
空気の汚れ(ホコリ、花粉など)が
気になるときに

ecoモード ▶P15
無駄な運転を抑えたいときに

おそうじ ▶P14
エアコン内部の汚れが
気になるときに
(シーズン前やシーズン後のお手入れ)

バックライト点灯時

バックライト点灯無し



温度設定
0.5℃刻み

蓄光ボタン
蓄光イメージ

東芝エアコンおすすめPOINT!

高さ25cm Jシリーズ共通 窓や梁、カーテンレールと天井の間などにすっきりと収まります

J-E1DT J-E1R J-E1P J-M

*E1DT/E1Rシリーズ
窓上に設置の場合、330mm以上のスペースが必要です。

*E1P/Mシリーズ
窓上に設置の場合、320mm以上のスペースが必要です。(J-562Mは、330mm以上のスペースが必要です)

*設置について詳細はP.28をご参照下さい。

室外機コンパクト

J-221E1R J-221E1P J-221M

省スペースでベランダやお庭を広く使えます。

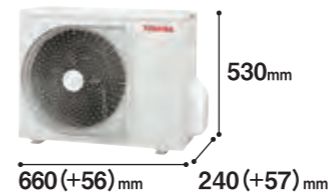

マジック洗浄熱交換器

清潔 ▶P.13 全シリーズ共通

冷房・除湿運転時に発生する結露水で付着した汚れを洗い流します。運転停止後は「セルフクリーン」で自動乾燥。

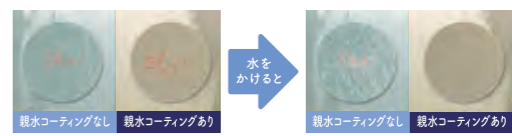

親水コーティングがない場合とある場合の汚れ落ちの比較

使いやすさ ▶P.16

オリジナル機能

お部屋が高温になると、
自動で冷房運転を開始

アラームで
お知らせ

冷房運転で
高温防止

*出荷時、「室温ウォッチ」は設定されていません。別途設定が必要になります。



空気清浄	プラズマ空清	●	
無風感空調	無風感冷房	—	
	無風感空清	—	
	無風感除湿	—	
	無風感暖房	—	
A1快適	全自動運転	—	
	足元わらって暖房	—	
お手入れ	フィルター自動お掃除	—	
	楽ダストボックス	—	
清潔	マジック洗浄熱交換器	●	
	1リットル洗浄	●	
	セルフクリーニング	乾燥運転	●
	抗菌仕様	送風ファン 上下ルーバー リモコン (外装部、ボタン部)	—
省エネ	ecoモード	日あたり節電	●
		不在節電	—
除湿	やわらかドライ(除湿)	●	
気流	ルズハイバップ	上下・左右・ 上下左右同時 上下	● —
		メモリールーバー	●
使いやすい	IOLIFE	スマートフォンでの操作	●
		スマートスピーカーでの操作	●
		ウォークリータイマー	●
		オートリスタート	●
オリジナル機能		ピークカット機能 (パワーセレクト)	●
		切・入タイマー	●
		バックライト付き液晶	●
		蓄光ボタン 0.5℃刻み温度設定 リモコンホルダー	● ● ●
その他		室温ウォッチ	●
		長持ち室外機	●
	室内機	高さ250mm 横幅800mm以下	●
		室外機コンパクトサイズ	J221E1P
	室外温度	48℃対応 -15℃対応	● ●
	HA応用制御システム対応	●	
	ECHONET Lite規格対応	●	
	リモコン信号切替対応	●	

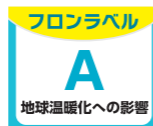

基本機能がしっかり。使いやすいベーシックモデル。

● J221M~J401M

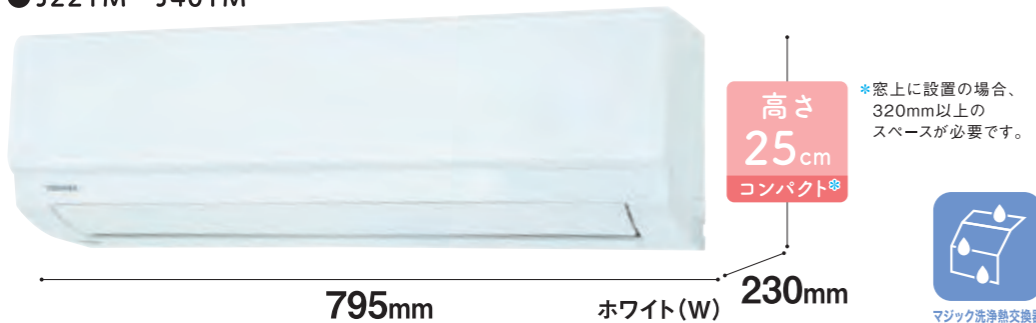

● J562M



室外機	RAS-J221MA	RAS-J251MA~J562MA
<p>外気温 48℃^{*1}</p> <p>外気温 -15℃^{*2}</p>	<p>外気温 48℃^{*1}</p> <p>外気温 -15℃^{*2}</p>	<p>外気温 48℃^{*1}</p> <p>外気温 -15℃^{*2}</p>
<p>高さ 530mm</p> <p>幅 240(+57)mm</p> <p>奥行 660(+56)mm</p>	<p>高さ 550mm</p> <p>幅 290(+52)mm</p> <p>奥行 780(+70)mm</p>	<p>高さ 550mm</p> <p>幅 290(+52)mm</p> <p>奥行 780(+70)mm</p>
<p>冷媒 R32</p> <p>3階建て住宅に対応</p> <p>配管長15m 10m高落差</p>	<p>配管長が10mを超える場合は、冷媒を1mあたり20g補充してください。</p>	<p>3階建て住宅に対応</p> <p>配管長20m 10m高落差</p> <p>配管長が15mを超える場合は、冷媒を1mあたり20g補充してください。</p>

●蓄光ボタン(すべて)
●バックライト付き液晶
●0.5℃刻み温度設定

J-Mシリーズ J221M~J401M J562M

空気清浄	プラズマ空清	-	-
無風感空調	無風感冷房	-	-
	無風感空清	-	-
	無風感除湿	-	-
	無風感暖房	-	-
A-快適	全自動運転	-	-
	足元ねらって暖房	-	-
お手入れ	学習運転	-	-
	フィルター自動お掃除	-	-
清潔	楽ダストボックス	-	-
	マジック洗浄熱交換器	●	●
	1リットル洗浄	-	-
	乾燥運転	●	●
省エネ	送風ファン	-	-
	上下ルーバー	-	-
除湿	リモコン(外観部、ボタン部)	-	-
	日あたり節電	-	-
気流	不在節電	-	-
	やわらかドライ(除湿)	●	●
使いやすい	上下・左右・上下左右同時	-	●
	上下	●	-
使いやすさ	メモリールーバー	●	●
	スマートフォンでの操作	-	-
その他	スマートスピーカーでの操作	-	-
	ウィークリータイマー	-	-
その他	オートリスタート	●	●
	ピークカット機能(パワーセレクト)	●	●
その他	切・入タイマー	●	●
	バックライト付き液晶	●	●
その他	蓄光ボタン	●	●
	0.5℃刻み温度設定	●	●
その他	リモコンホルダー	●	●
	室内機	高さ250mm	●
その他	室外機コンパクトサイズ	J221M	-
	室外温度	48℃対応	●
その他	HA応用制御システム対応	●	●
	ECHONET Lite規格対応	-	-
その他	リモコン信号切替対応	●	●
	その他	-15℃対応	●

冷暖房時おもに **6畳** RAS-J221M(w)

100Vタイプ プラグ形式 II オープン価格★

期間消費電力量	730kWh	省エネ基準達成率	100%	年間エネルギー消費効率(APF)	5.8
---------	--------	----------	------	------------------	-----

冷暖房	量数の目安	能力	消費電力
冷房	6~9畳(10~15m ²)	2.2kW(0.7~3.1)	530w(130~800)
暖房	5~6畳(8~10m ²)	2.2kW(0.5~3.9)	445w(110~1,105)

低温暖房能力2.8kW ※1

冷暖房時おもに **8畳** RAS-J251M(w)

100Vタイプ プラグ形式 II オープン価格★

期間消費電力量	815kWh	省エネ基準達成率	100%	年間エネルギー消費効率(APF)	5.8
---------	--------	----------	------	------------------	-----

冷暖房	量数の目安	能力	消費電力
冷房	7~10畳(11~17m ²)	2.5kW(0.7~3.2)	630w(120~860)
暖房	6~8畳(10~13m ²)	2.8kW(0.5~4.3)	605w(110~1,200)

低温暖房能力3.1kW ※1

冷暖房時おもに **10畳** RAS-J281M(w)

100Vタイプ プラグ形式 II オープン価格★

期間消費電力量	929kWh	省エネ基準達成率	100%	年間エネルギー消費効率(APF)	5.8
---------	--------	----------	------	------------------	-----

冷暖房	量数の目安	能力	消費電力
冷房	8~12畳(13~19m ²)	2.8kW(0.7~3.4)	710w(120~970)
暖房	8~10畳(13~16m ²)	3.6kW(0.5~4.8)	865w(110~1,400)

低温暖房能力3.5kW ※1

冷暖房時おもに **12畳** RAS-J361M(w)

100Vタイプ プラグ形式 II オープン価格★

期間消費電力量	1,390kWh	省エネ基準達成率	100%	年間エネルギー消費効率(APF)	4.9
---------	----------	----------	------	------------------	-----

冷暖房	量数の目安	能力	消費電力
冷房	10~15畳(16~25m ²)	3.6kW(0.7~3.8)	1,130w(120~1,200)
暖房	9~12畳(15~19m ²)	4.2kW(0.5~5.0)	1,100w(110~1,400)

低温暖房能力3.6kW ※1

冷暖房時おもに **14畳** RAS-J401M(w)

100Vタイプ プラグ形式 II オープン価格★

期間消費電力量	1,544kWh	省エネ基準達成率	100%	年間エネルギー消費効率(APF)	4.9
---------	----------	----------	------	------------------	-----

冷暖房	量数の目安	能力	消費電力
冷房	11~17畳(18~28m ²)	4.0kW(0.7~4.3)	1,260w(130~1,370)
暖房	11~14畳(18~23m ²)	5.0kW(0.7~6.2)	1,420w(150~1,850)

低温暖房能力4.5kW ※1

冷暖房時おもに **18畳** RAS-J562M(w)

200Vタイプ プラグ形式 III オープン価格★

期間消費電力量	2,118kWh	省エネ基準達成率	100%	年間エネルギー消費効率(APF)	5.0
---------	----------	----------	------	------------------	-----

冷暖房	量数の目安	能力	消費電力
冷房	15~23畳(25~39m ²)	5.6kW(0.7~5.7)	2,100w(160~2,200)
暖房	15~18畳(24~30m ²)	6.7kW(0.6~8.8)	1,950w(150~2,830)

低温暖房能力6.4kW ※1

暖太郎

ワンランク上の暖かさ。高暖房仕様エアコン

高暖房仕様

寒さが厳しい日も高暖房で **DRNE VN**
足元までポカポカに!(高暖房能力)
外気温2℃、-15℃でも高暖房能力を発揮します*。
*当社独自の条件により評価。

外気温	RAS-406DRNE		RAS-285VN	
	外気温2℃ 低温暖房能力	外気温-15℃ 暖房能力	外気温2℃ 低温暖房能力	外気温-15℃ 暖房能力
暖房能力	9.0kw	7.1kw	5.3kw	4.0kw
吹き出し温度 吹き出し口付近の最高温度	約60℃ ^{*2}	約55℃ ^{*3}	約56℃ ^{*6}	約50℃ ^{*7}
足元温度 床上5cm中央部の最高温度	約40℃ ^{*4}	約38℃ ^{*5}	約35℃ ^{*8}	約30℃ ^{*9}

霜取り中の室温低下を緩和(プレホット除霜)

霜取り運転前に設定温度を一時的に上げ、室温を上昇させることで霜取り運転中の室温低下を緩和します。
*使用状況により、室温が低下する可能性があります。

- 冷気落ちガード制御搭載
- 室外ファン制御採用

スイッチを入れてすぐに **DRNE**
あったか!(秒速ダッシュ暖房)
リモコンの「ダッシュ」ボタンで予熱設定しておく、暖房をつけて30秒後^{*10}に温風が出ます。

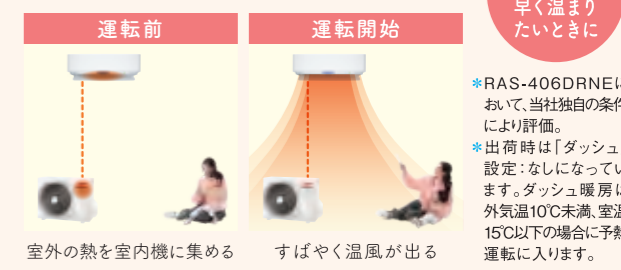

就寝中や外出時の底冷えを防止(10℃キープ暖房)

暖房時の室温を10℃に設定できるので、翌朝や帰宅時にスピーディーにお部屋を暖かくできます。

寒さが厳しい日も連続暖房!(連続暖房運転)

外気温-15℃でも6時間の長時間暖房が可能^{*11}。
*当社独自の条件により評価。

気流

お部屋全体に温風を届ける 3つのスイングモード(Wビッグルーバー)

左右スイング・上下スイング・上下左右スイングの3つのスイングモードで大きなルーバーがお部屋全体に温風を届けます。
*当社独自の条件により評価。

前方到達距離25m^{*12} 左右到達距離15m^{*13}
*左右風向ルーバー右向きまたは左向き時。

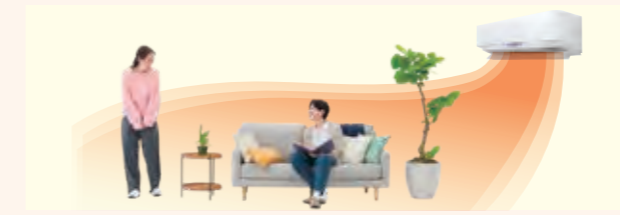

お部屋の温度や好みに合わせて風を選べる(快適気流)

お部屋に寒がりな人がいるときも、風が直接あたるのが苦手な人がいるときも。それぞれに最適な気流に切り替えることができます。



*2.RAS-406DRNEにおいて、当社環境試験室(14畳)にて、外気温2℃・室温20℃・設定温度30℃・風量「自動」時の吹き出し口付近の最高温度(風量低下率31%)。*3.RAS-406DRNEにおいて、当社環境試験室(14畳)にて、外気温-15℃・室温20℃・設定温度30℃・風量「自動」時の吹き出し口付近の最高温度(風量低下率31%)。*4.RAS-406DRNEにおいて、当社環境試験室(14畳)にて、外気温2℃・室温20℃・設定温度30℃・風量「自動」時の床上5cm中央部の最高温度。使用条件により到達時間・温度は異なります。*5.RAS-406DRNEにおいて、当社環境試験室(14畳)にて、外気温-15℃・室温20℃・設定温度30℃・風量「自動」時の床上5cm中央部の最高温度。使用条件により到達時間・温度は異なります。*6.RAS-285VNにおいて、当社環境試験室(10畳)にて、外気温2℃・室温20℃・設定温度23℃・風量「自動」時の吹き出し口付近の最高温度(風量低下率32%)。*7.RAS-285VNにおいて、当社環境試験室(10畳)にて、外気温-15℃・室温20℃・設定温度23℃・風量「自動」時の吹き出し口付近の最高温度(風量低下率32%)。*8.RAS-285VNにおいて、当社環境試験室(10畳)にて、外気温2℃・室温20℃・設定温度23℃・風量「自動」時の床上5cm中央部の最高温度。使用条件により到達時間・温度は異なります。*9.RAS-285VNにおいて、当社環境試験室(10畳)にて、外気温-15℃・室温20℃・設定温度23℃・風量「自動」時の床上5cm中央部の最高温度。使用条件により到達時間・温度は異なります。*10.RAS-406DRNEにおいて、当社環境試験室にて、外気温2℃・室温10℃、「ダッシュ」あり設定時、予熱1時間後の暖房運転開始時。予熱運転時、平均340Wの電力を消費します。使用条件により温風が吹き出す時間、予熱運転時の消費電力は異なります。*11.RAS-406DRNE、RAS-285VN、当社環境試験室(10畳)にて、外気温-15℃・設定温度23℃・風量「自動」にて高風風運転時。使用条件により連続暖房運転時間が短くなる場合があります。*12.RAS-406DRNEにおいて、オープンスペースで測定。風量「バワフル」設定時、左右風向ルーバーは正面スポット位置、上下風向ルーバーは風量最大位置において、エアコン本体から25mの地点に風が到達(風速0.2m/s以上)することを確認(当社調べ)。ルーバーの位置・お部屋の状況により到達距離が25mにならない場合があります。*13.RAS-406DRNEにおいて、オープンスペースで測定。風量「バワフル」設定時、左右風向ルーバーは最大調節可能位置、上下風向ルーバーは風量最大位置において、エアコン本体から15mの地点に風が到達(風速0.2m/s以上)することを確認(当社調べ)。ルーバーの位置・お部屋の状況により到達距離が15mにならない場合があります。

別売付属品・斡旋品 一覧

商品名	形名	希望小売価格 (税込) (円) ※1	J-E1DT	J-E1Rシリーズ		J-E1Pシリーズ		J-Mシリーズ		DRNE	VN
			シリーズ	221	251 ~562	221	281 ~401	221	251 ~562		
アース棒 (アース線 長さ:15cm)	RB-Y12	1,100	●	●	●	●	●	●	●	●	●
据付機セット (5セット)	RB-I01K2	4,950	●	●	●	●	●	●	●	●	●
据付機セット (1セット)	RB-I02K2	990	●	●	●	●	●	●	●	●	●
室外機用地用据付具	RB-D302K3	7,150	●	●	●	●	●	●	●	●	●
室外機屋根置台	RB-D201K2	6,050	●	●	●	●	●	●	●	●	●
室外機壁面置台	RB-D502K2	6,600	●	●	●	●	●	●	●	●	●
室外機背面用金網(フィンガード)	RB-E302	3,960	●	●	●	●	●	●	●	●	●
	RB-E303	3,960	●	●	●	●	●	●	●	●	●
1 室外機防雪フード	前面用(銅板製)	TCB-SG50-F	9,900	●	●	●	●	●	●	●	●
	前面用(ステンレス製)	TCB-SG50S-F	16,500	●	●	●	●	●	●	●	●
	①前面用(銅板製)	RB-X101-F	18,700							●	●
	②側面用(銅板製)	RB-X101-Y	13,200							●	●
	③背面用(銅板製)	RB-X101-B	16,500							●	●
	①前面用(ステンレス製)	RB-X101S-F	29,700							●	●
	②側面用(ステンレス製)	RB-X101S-Y	19,800							●	●
	③背面用(ステンレス製)	RB-X101S-B	25,300							●	●
	④前面用(銅板製)	RB-X102-F	16,500	●	●	●	●	●	●	●	●
	⑤側面用(銅板製)	TCB-SG50-B	12,540	●	●	●	●	●	●	●	●
	⑥背面用(銅板製)	TCB-SG50S-B	23,100	●	●	●	●	●	●	●	●
	④前面用(ステンレス製)	RB-X102S-F	27,500	●	●	●	●	●	●	●	●
⑤側面用(ステンレス製)	TCB-SG50S-Y	16,280	●	●	●	●	●	●	●	●	
⑥背面用(ステンレス製)	TCB-SG50S-B	23,100	●	●	●	●	●	●	●	●	
室外機風向ガイド	上下吹き用(銅板製)	TCB-G14F	14,300	●	●	●	●	●	●	●	●
	上下吹き用(ステンレス製)	TCB-G14FS	19,800	●	●	●	●	●	●	●	●
	上下吹き用(銅板製)	TCB-G1400FK	15,400							●	●
	上下吹き用(銅板製)	TCB-G15F-US	16,500							●	●
右吹き用(銅板製)	TCB-G16F-YM	16,500							●	●	
集じん・脱臭フィルターセット	2 RB-A407DK	1,650								●	
集じんフィルター	3 RB-A603S	1,980								●	
酵素除菌フィルター	4 RB-A605D	1,650								●	
光再生脱臭フィルター	5 RB-A606D	1,980								●	
抗菌光再生脱臭フィルター	6 RB-A610D	1,100								●	
ルームエアコン用逆止弁(因幡製)	7 DHB-1416	1,078	●	●	●	●	●	●	●	●	
室外機用地用据付具(天井吊)	8 C-DG-L	9,680								●	
室外機日除け屋根 ※2	9 C-TP4	8,360	●	●	●	●	●	●	●	●	
室外機高置台(二段置き)	10 C-WG	16,280	●	●	●	●	●	●	●	●	
	11 C-WZJ-2	19,360	●	●	●	●	●	●	●	●	
	12 C-WZJ-L2	22,000								●	
室外機防雪屋根 *単体での使用はできません。専用の高置台 (二段置き)と併せて使用してください。	13 C-RZJ-L	24,200								●	
	14 C-RZJ	22,000	●	●	●	●	●	●	●	●	

〈7~14 東芝コンシューママーケティング(株)取扱品〉●は上記機種に適用することを表します(本体には同梱されておりません)。※1.価格は予告なく変わる場合があります(2022年3月1日現在)。※2.取り付けには一部追加作業や取付ネジの変更が必要になる場合があります。

1 室外機防雪フード

●DRNEシリーズ取付例

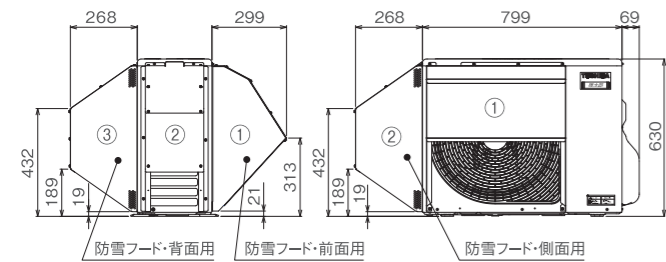

●VNシリーズ取付例

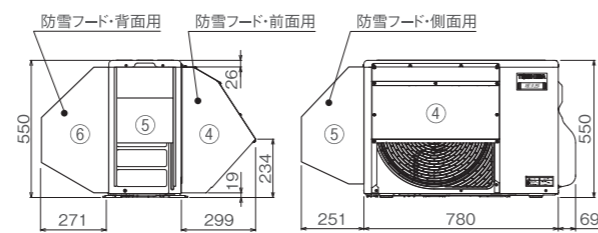

2~6 各種フィルター

用途に合わせ、いずれかのフィルターが取り付けられます(2枚まで)。

7 ルームエアコン用逆止弁(因幡製)

ドレンホースから侵入しようとする外気や悪臭などをカットしながら、ドレン水のみを屋外へと排出します。特に気密性の高い住宅や高層マンションにおすすめです。逆流によるエアコンドレンホース内のポコポコ音の防止に役立ちます。



具体的設置例

その他機種に関しては、販売店にご相談ください。

室内機

効率のよい運転と点検・修理のために次のようなスペースが必要です。

J-E1DTシリーズ・J-E1Rシリーズ・J562M

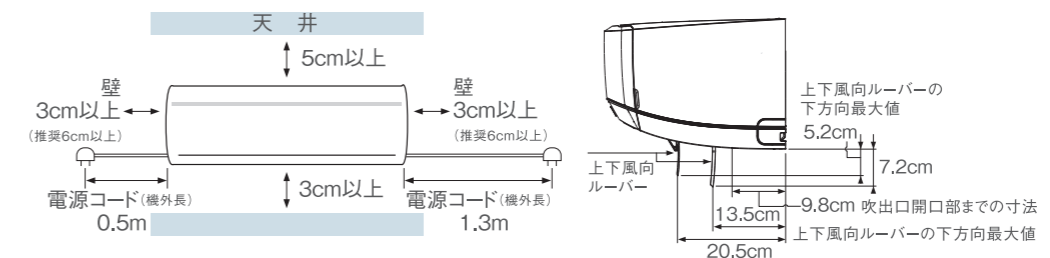

●エアフィルター自動お掃除時、エアフィルターが本体上部から一定時間出ます。(最大4cm)

●エアコン下部にカーテンBOX等のある場合には、吹出口を塞がないように距離をあけてください。

J-E1Pシリーズ・J221M~J401M

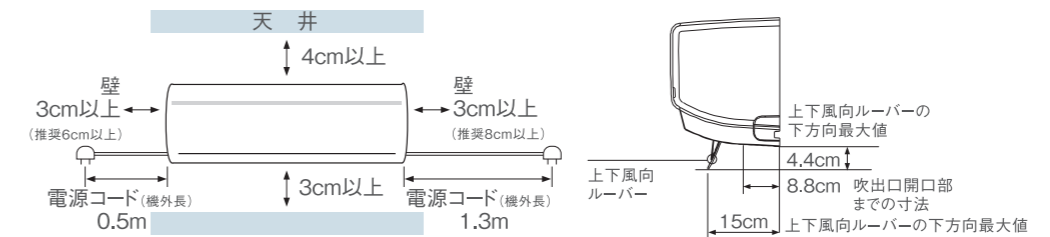

●エアコン下部にカーテンBOX等のある場合には、吹出口を塞がないように距離をあけてください。

DRNEシリーズ

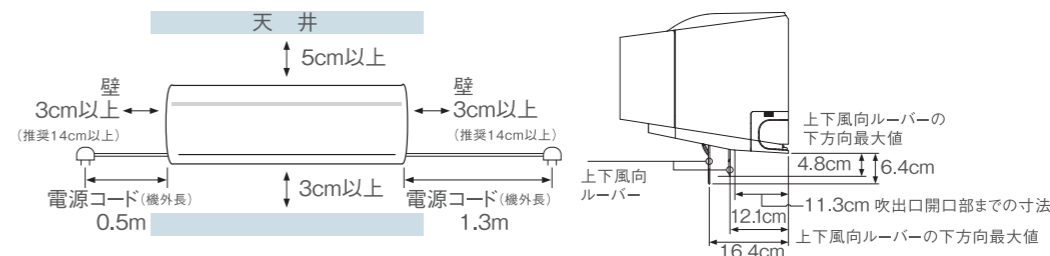

●エアフィルター自動お掃除時、エアフィルターが本体上部から一定時間出ます。(最大4cm)

●エアコン下部にカーテンBOX等のある場合には、吹出口を塞がないように距離をあけてください。

VNシリーズ

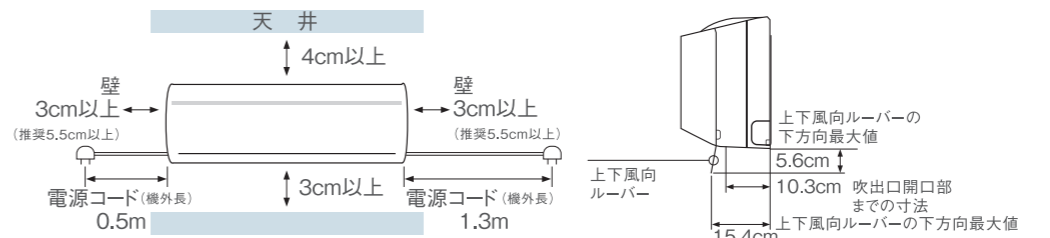

●エアコン下部にカーテンBOX等のある場合には、吹出口を塞がないように距離をあけてください。

室外機

やむをえず吸込口および吹出口に壁などの障害物がある場所に室外機を据え付ける場合は、下記のように少なくとも2方向を開放するようにしてください。ただし、その場合には冷暖房能力および消費電力は10%程度悪化する場合があります。

■障害物がある場合

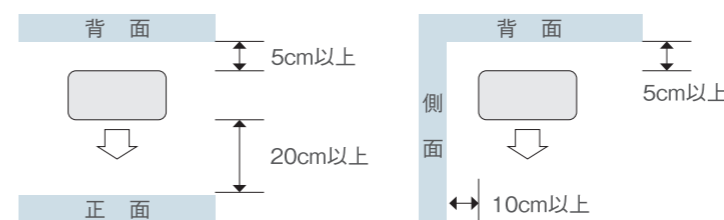

●室外機を設置する際は、強風が直接当たらないようご注意ください。(特にビルの屋上では、風が強く室外ファンが破損することがあります)
●防雪フード(別売)取付時は「防雪フード取付説明書」に従い、必要なスペースを確保してください。

■DRNEシリーズ 積雪地区での室外機据付事例

●積雪から保護するため、下記を参考に据え付けてください。

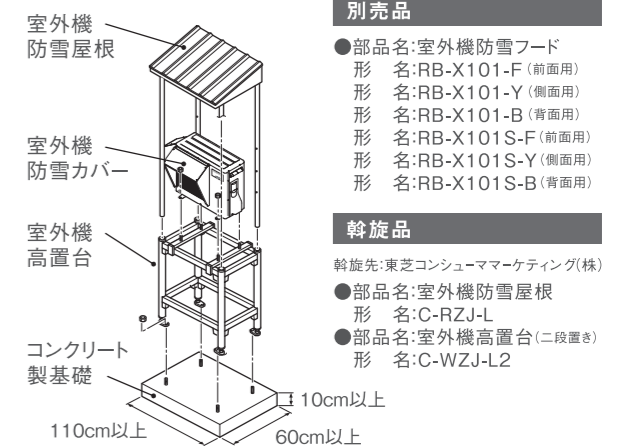

別売品

- 部品名:室外機防雪フード
形名:RB-X101-F(前面用)
形名:RB-X101-Y(側面用)
形名:RB-X101-B(背面用)
形名:RB-X101S-F(前面用)
形名:RB-X101S-Y(側面用)
形名:RB-X101S-B(背面用)

斡旋品

- 部品名:東芝コンシューママーケティング(株)
●部品名:室外機防雪屋根
形名:C-RZJ-L
●部品名:室外機高置台(二段置き)
形名:C-WZJ-L2

【JIS規格改正について】 家庭用エアコンの JIS C 9612 (ルームエアコンディショナ)が2013年4月に改正されました。

このカタログはJIS改正に基づいた性能表示(期間消費電力量/APF/運転音)を行っています。
 カタログ表示について、詳しくは一般社団法人 日本冷凍空調工業会のホームページをご参照ください。【http://www.jraia.or.jp/】
 また、改正内容については一般社団法人 日本電機工業会のホームページをご覧ください。【http://www.jema-net.or.jp/】

東芝エアコン仕様表(50/60Hz)冷暖房タイプ・スプリット形(JIS C 9612:2013)

形名※1	項目	電源	冷房				暖房				運転音※2(音圧レベル)		始動電流	質量		電源プラグ	接続配管径※3		接続配線		期間消費電力量			消工通費年効ル率ギ1 (APF)	冷媒						
			冷房能力	電気特性		暖房能力	電気特性		外気温2℃時		冷房	暖房		内	外		内	外	形	容量	液側	ガス側	線径		芯数	冷房時	暖房時	期間合計	種類	封入量	地球温暖化係数(GWP)
				運転電流	消費電力		運転電流	消費電力	暖房能力	消費電力																					
J-E1DT	RAS-J221E1DT (RAS-J221E1ADT)	単相100	2.2	5.29	450	2.5	5.53	470	3.8	1,350	56	57	56	57	5.53	14.5	34.5	㉑	125-15	6.35	9.52	2.0	3	188	442	630	6.6	R32	0.95	675	
J-E1R	RAS-J251E1R (RAS-J251E1AR)	単相100	2.5	6.71	570	2.8	6.47	550	4.0	1,380	58	58	59	58	6.71	14.5	34.5	㉑	125-15	6.35	9.52	2.0	3	211	506	717	6.6	R32	0.95	675	
J-E1P	RAS-J281E1P (RAS-J281E1AP)	単相100	2.8	7.36	640	3.6	8.83	830	5.0	1,920	59	59	59	60	8.83	14.5	35.5	㉑	125-20	6.35	9.52	2.0	3	257	584	841	6.3	R32	0.95	675	
J-M	RAS-J402E1M (RAS-J402E1AM)	単相200	4.0	6.39	1,150	5.0	6.67	1,200	6.8	2,700	61	62	63	61	6.67	15.0	37.0	㉑	250-20	6.35	9.52	2.0	3	403	948	1,351	5.6	R32	1.05	675	
J-M	RAS-J221E1R (RAS-J221E1AR)	単相100	2.2	6.24	530	2.2	5.24	445	2.8	980	57	57	57	57	6.24	13.5	22.5	㉑	125-15	6.35	9.52	2.0	3	229	488	717	5.8	R32	0.53	675	
J-M	RAS-J251E1R (RAS-J251E1AR)	単相100	2.5	7.41	630	2.8	7.12	605	3.2	1,060	58	58	58	58	7.41	13.5	28.0	㉑	125-15	6.35	9.52	2.0	3	248	567	815	5.8	R32	0.67	675	
J-M	RAS-J281E1R (RAS-J281E1AR)	単相100	2.8	7.47	710	3.6	8.92	865	3.5	1,240	59	59	60	59	8.92	13.5	29.0	㉑	125-15	6.35	9.52	2.0	3	273	640	913	5.8	R32	0.67	675	
J-M	RAS-J401E1R (RAS-J401E1AR)	単相100	4.0	14.37	1,380	5.0	14.94	1,450	4.5	1,680	62	61	62	62	14.94	15.0	31.0	㉑	125-20	6.35	9.52	2.0	3	446	1,098	1,544	4.9	R32	0.85	675	
J-M	RAS-J562E1R (RAS-J562E1AR)	単相200	5.6	11.05	2,100	6.7	10.3	1,950	6.4	2,500	64	65	65	65	11.05	15.0	37.0	㉑	250-20	6.35	9.52	2.0	3	660	1,458	2,118	5.0	R32	1.10	675	
J-M	RAS-J221E1P (RAS-J221E1AP)	単相100	2.2	6.24	530	2.2	5.24	445	2.8	980	58	57	60	57	6.24	10.0	22.5	㉑	125-15	6.35	9.52	2.0	3	229	501	730	5.7	R32	0.53	675	
J-M	RAS-J281E1P (RAS-J281E1AP)	単相100	2.8	7.47	710	3.6	8.92	865	3.5	1,240	60	59	61	61	8.92	10.0	29.0	㉑	125-15	6.35	9.52	2.0	3	273	656	929	5.7	R32	0.67	675	
J-M	RAS-J401E1P (RAS-J401E1AP)	単相100	4.0	13.13	1,260	5.0	14.79	1,420	4.5	1,640	62	65	62	67	14.79	10.0	34.5	㉑	125-20	6.35	9.52	2.0	3	446	1,098	1,544	4.9	R32	0.84	675	
J-M	RAS-J221M (RAS-J221MA)	単相100	2.2	6.24	530	2.2	5.24	445	2.8	980	57	57	59	57	6.24	10.0	22.5	㉑	125-15	6.35	9.52	2.0	3	229	501	730	5.7	R32	0.53	675	
J-M	RAS-J251M (RAS-J251MA)	単相100	2.5	7.41	630	2.8	7.12	605	3.1	1,060	58	58	59	59	7.41	10.0	28.0	㉑	125-15	6.35	9.52	2.0	3	248	567	815	5.8	R32	0.67	675	
J-M	RAS-J281M (RAS-J281MA)	単相100	2.8	7.47	710	3.6	8.92	865	3.5	1,240	59	59	60	61	8.92	10.0	29.0	㉑	125-15	6.35	9.52	2.0	3	273	656	929	5.7	R32	0.67	675	
J-M	RAS-J361M (RAS-J361MA)	単相100	3.6	11.65	1,130	4.2	11.34	1,100	3.6	1,240	62	60	61	63	11.65	10.0	29.0	㉑	125-15	6.35	9.52	2.0	3	416	974	1,390	4.9	R32	0.67	675	
J-M	RAS-J401M (RAS-J401MA)	単相100	4.0	13.13	1,260	5.0	14.79	1,420	4.5	1,640	62	65	61	67	14.79	10.0	34.5	㉑	125-20	6.35	9.52	2.0	3	446	1,098	1,544	4.9	R32	0.84	675	
J-M	RAS-J562M (RAS-J562MA)	単相200	5.6	11.05	2,100	6.7	10.30	1,950	6.4	2,500	64	65	65	65	11.05	14.0	37.0	㉑	250-20	6.35	9.52	2.0	3	660	1,458	2,118	5.0	R32	1.10	675	
J-M	RAS-286DRNE (RAS-286ADRNE)	単相200	2.8	3.41	580	4.0	4.65	790	8.7	3,620	64	55	67	59	4.65	17.0	44.0	㉑	250-20	6.35	9.52	2.0	3	225	590	815	6.5	R32	1.08	675	
J-M	RAS-406DRNE (RAS-406ADRNE)	単相200	4.0	5.48	965	6.0	7.28	1,340	9.0	3,710	64	61	70	64	7.28	17.0	44.0	㉑	250-20	6.35	9.52	2.0	3	350	890	1,240	6.1	R32	1.08	675	
J-M	RAS-566DRNE (RAS-566ADRNE)	単相200	5.6	9.10	1,710	6.7	8.66	1,610	9.0	3,710	68	65	70	65	9.10	17.0	44.0	㉑	250-20	6.35	9.52	2.0	3	568	1,290	1,858	5.7	R32	1.08	675	
J-M	RAS-636DRNE (RAS-636ADRNE)	単相200	6.3	11.82	2,270	7.1	9.04	1,700	9.0	3,710	72	65	70	67	11.82	17.0	44.0	㉑	250-20	6.35	9.52	2.0	3	682	1,485	2,167	5.5	R32	1.08	675	
J-M	RAS-225VN (RAS-225AVN)	単相100	2.2	5.89	530	2.8	6.67	620	5.0	1,910	57	57	60	60	6.67	10.0	34.0	㉑	125-20	6.35	9.52	2.0	3	198	496	694	6.0	R32	0.69	675	
J-M	RAS-255VN (RAS-255AVN)	単相100	2.5	6.85	630	3.2	7.84	745	5.2	1,920	58	59	63	60	7.84	10.0	34.0	㉑	125-20	6.35	9.52	2.0	3	229	573	802	5.9	R32	0.69	675	
J-M	RAS-285VN (RAS-285AVN)	単相100	2.8	7.55	710	4.0	10.72	1,040	5.3	1,950	60	60	63	61	10.72	10.0	34.0	㉑	125-20	6.35	9.52	2.0	3	263	666	929	5.7	R32	0.69	675	

(注)仕様はJIS条件による測定値で、2022年3月1日現在のもので、改良にともない予告なく一部変更することがあります。※1、()は室外機の形名です。※2、運転音はJIS条件(C9612)により測定した室内・室外とも強風運転時の運転音です。運転音は反響の少ない無響室で測定した数値です。実際に据え付けた状態で測定すると、周囲の騒音や反響等の影響を受け、表示数値より大きくなるのが普通です。※3、接続配管は断熱処理が必要です。●能力、消費電力欄の()の数字は、最小から最大までの可変幅を表示しています。●待機時に電力を消費しますので、長時間使用しない時には電源プラグをコンセントから抜いてください(DRNE・VNシリーズを除く)。

東芝エアコン仕様表(別表)
(JIS C 9612:2005)

形名※1	項目	期間消費電力量			消工通費年効ル率ギ1 (APF)	種類	封入量	地球温暖化係数(GWP)
		冷房時	暖房時	期間合計				
		kWh	kWh	kWh				
RAS-J221E1DT (RAS-J221E1ADT)		164	494	658	6.7	A		
RAS-J251E1DT (RAS-J251E1ADT)		197	551	748	6.7	A		
RAS-J281E1DT (RAS-J281E1ADT)		230	647	877	6.4	A		
RAS-J402E1DT (RAS-J402E1ADT)		364	1,067	1,431	5.6	C		
RAS-J221E1R (RAS-J221E1AR)		200	560	760	5.8	A		
RAS-J251E1R (RAS-J251E1AR)		224	640	864	5.8	A		
RAS-J281E1R (RAS-J281E1AR)		244	723	967	5.8	A		
RAS-J401E1R (RAS-J401E1AR)		402	1,234	1,636	4.9	C		
RAS-J562E1R (RAS-J562E1AR)		605	1,639	2,244	5.0	F		
RAS-J221E1P (RAS-J221E1AP)		200	560	760	5.8	A		
RAS-J281E1P (RAS-J281E1AP)		244	723	967	5.8	A		
RAS-J401E1P (RAS-J401E1AP)		402	1,234	1,636	4.9	C		
RAS-J221M (RAS-J221MA)		200	560	760	5.8	A		
RAS-J251M (RAS-J251MA)		224	640	864	5.8	A		
RAS-J281M (RAS-J281MA)		244	723	967	5.8	A		
RAS-J361M (RAS-J361MA)		375	1,097	1,472	4.9	C		
RAS-J401M (RAS-J401MA)		402	1,234	1,636	4.9	C		
RAS-J562M (RAS-J562MA)		605	1,639	2,244	5.0	F		
RAS-286DRNE (RAS-286ADRNE)		201	636	837	6.7	A		
RAS-406DRNE (RAS-406ADRNE)		311	961	1,272	6.3	C		
RAS-566DRNE (RAS-566ADRNE)		517	1,452	1,969	5.7	F		
RAS-636DRNE (RAS-636ADRNE)		621	1,674	2,295	5.5	F		
RAS-225VN (RAS-225AVN)		180	555	735	6.0	A		
RAS-255VN (RAS-255AVN)		209	640	849	5.9	A		
RAS-285VN (RAS-285AVN)		236	731	967	5.8	A		

省エネルギー法による店頭の統一省エネレベルの目安電気料金は、この期間消費電力量に基づき表示されています。

定格冷房エネルギー消費効率(COP)と区分

形名※1	項目	冷房能力	消費電力	区分	搭載コンプレッサタイプ	
						定格冷房エネルギー消費効率
						kW
RAS-J221E1DT (RAS-J221E1ADT)		2.2	4.89	ろ	無し	
RAS-J251E1DT (RAS-J251E1ADT)		2.5	4.39	は	無し	
RAS-J281E1DT (RAS-J281E1ADT)		2.8	4.38	は	無し	
RAS-J402E1DT (RAS-J402E1ADT)		4.0	3.48	は	無し	
RAS-J221E1R (RAS-J221E1AR)		2.2	4.15	は	無し	
RAS-J251E1R (RAS-J251E1AR)		2.5	3.97	は	無し	
RAS-J281E1R (RAS-J281E1AR)		2.8	3.94	は	無し	
RAS-J401E1R (RAS-J401E1AR)		4.0	2.90	は	無し	
RAS-J562E1R (RAS-J562E1AR)		5.6	2.67	は	無し	
RAS-J221E1P (RAS-J221E1AP)		2.2	4.15	は	無し	
RAS-J281E1P (RAS-J281E1AP)		2.8	3.94	は	無し	
RAS-J401E1P (RAS-J401E1AP)		4.0	3.17	は	無し	
RAS-J221M (RAS-J221MA)		2.2	4.15	は	無し	
RAS-J251M (RAS-J251MA)		2.5	3.97	は	無し	

フロンラベルの表示について

このラベルは、フロン排出抑制法に基づく指定製品に使用されている冷媒フロンの「環境影響度として用いられている地球温暖化係数(GWP)」について、定められた目標への達成度を表したものです。製品を選択する時のご参考にしてください。家庭用エアコンは、出荷台数で加重平均した「環境影響度として用いられている地球温暖化係数(GWP)」の値が、**目標年度(2018年)において目標値(750)**を上回らないことが、製造事業者等に義務付けられています。



省エネ・環境への配慮

東芝ライフスタイルグループは、製品づくりにおいて、地球温暖化防止などの環境課題の解決に貢献することをめざしています。

詳しくはホームページで【<https://www.toshiba-lifestyle.com/jp/corporate/csr/>】



省エネ基準達成率表示について (JIS C 9612:2005適用)

このマークは商品のエネルギー消費効率[APF(JIS C 9612:2005)]および省エネルギー法目標基準値に対する達成率を記載してある場所を明示するものです。商品を選択する時にご参考にしてください。
*省エネルギー法目標年度2010年度機種および2012年度機種について表示しています。

●エアコンの省エネ基準は、その機能・形態・能力・寸法に応じて異なる評価基準が適用され、それぞれの目標値が定められています。これらの値が高いほど効率が良いと言えます。

目標年度	2010会計年度・冷暖房／壁掛け形						
	2012会計年度・上記以外の全機種						
目標基準値 [APF] JIS C9612: 2005	冷暖房兼用形	～3.2kW	～4.0kW	～5.0kW	～6.3kW	～7.1kW	～28.0kW
	壁掛け形	寸法規定	5.8(A)	4.9(C)	5.5(E)	5.0(F)	4.5(G)
		寸法フリー	6.6(B)	6.0(D)			
	壁掛け形以外のもの	マルチタイプ	5.2(H)	4.8(I)	4.3(J)		5.4(M)
5.4(K)			5.4(L)				

()内は省エネルギー法に基づく区分名

●寸法規定:室内機の横幅寸法800ミリ以下かつ高さ295ミリ以下の機種 ●寸法フリー:左記以外の機種

通年エネルギー消費効率 (APF)について

省エネルギー法の評価基準であるAPFは2005年に発行されたJIS C 9612に基づきます。APFはエアコンの省エネルギー性能を効率で表したものです。

$$APF = \frac{\text{1年間に必要な冷暖房能力の総和}}{\text{期間消費電力量}}$$

グリーン購入法適合商品について

このマークのついた商品は、2001年4月から施行されたグリーン購入法(国等による環境物品等の調達の推進等に関する法律)が定める基準をクリアしている、環境に配慮した商品です。判断基準は2016年4月制定の指針に基づいています。

地球環境に配慮した冷媒(HFC)採用エアコン

本カタログの商品はHFC(R32)採用商品であり、冷媒R410Aと同様の専用工事が必要です。今後とも地球環境保護に対する取り組みを進めて行きます。R32は、R410Aと設計圧力が同等であるため、据え付け・サービス時にはR410Aと同じ工具類が使用できます。



地球環境保全への取り組み:「エコロジー工事」(真空ポンプ方式によるエアバージ)

エアコン業界ではオゾン層保護・温暖化防止のため、据付工事の際にも冷媒を大気へ放出しない「エコロジー工事」を推進しております。この工事には専用工具や専門的な知識・技術が必要とし作業時間を要しますので、工事費用への影響も想定されますが、適切な据付工事の実施にご理解くださいますようお願いいたします。

**東芝は、
資源の有効活用に
取り組んでいます**

既設配管(隙い配管を含む)の再利用OK!

- 既設配管はそのまま再利用OK! 洗浄の必要もありません(但し、配管厚は0.8mm、電線は3芯φ2.0であることが前提条件です)。
- 既設配管の再利用でも、従来冷媒と手間は変わりません。
- 配管作業における「水分・異物混入管理」は従来冷媒(R22またはR410A)と全く同レベルです。

既設配管再利用の場合のご注意

- 古いエアコン取りはずしの際には必ずポンプダウンを行い、冷媒・冷凍機油の回収を行うこと。 ●配管厚が0.8mmあること(JIS規格の配管)。
- フレアは冷媒対応に切り直し、φ12.7mmの既設配管の場合はフレアナットの変更が必要です。
- *ポンプダウンができない場合、配管内が極端に汚れている場合には、R22・R410Aと同様に洗浄するか新しい配管に交換してください。*施工用工具はR410A用をご使用ください。
- *一部の機種では、接続配管径の仕様異なりますので、この場合は買い換え後のエアコンに合った新しい配管を使用してください。

■ルームエアコンの性能検定証について

一般社団法人 日本冷凍空調工業会のルームエアコン検定制度に登録されている製品には、性能表示が適正であることを示す検定証が貼付されています。



■ルームエアコン保証期間のお知らせ

冷媒回路:保証期間5年 その他:保証期間1年

冷媒回路とは圧縮機、冷却器、凝縮器、本体の冷媒配管などを示します。

エネルギーセーブコンプレッサーなら気密・断熱性の高い住宅でも省エネを実現 DRNE

「国立研究開発法人建築研究所」発行のエネルギー消費性能計算プログラム(住宅版) Ver.3.1.2(2022年1月公開)により試算

エネルギーセーブ(容量可変型)コンプレッサー搭載エアコンは、使用頻度の高い小能力運転で効率が高く、小能力時高効率型コンプレッサー非搭載エアコンに比べ約13%省エネ効果が見込めます。高いエネルギー消費効率と合わせ、あらゆる住宅での省エネを実現します。

*算出条件
床面積計:120.08㎡
地域区分:6
外皮面積の合計:307.51㎡
外皮平均熱貫流率(UA):0.6W/㎡・K
暖房期平均日射熱取得率(ηAH):2.8
冷房期平均日射熱取得率(ηAC):2.8
太陽光発電なし
エネルギー消費効率の区分(い)にて、小能力時高効率型コンプレッサー搭載の有無にて算出。

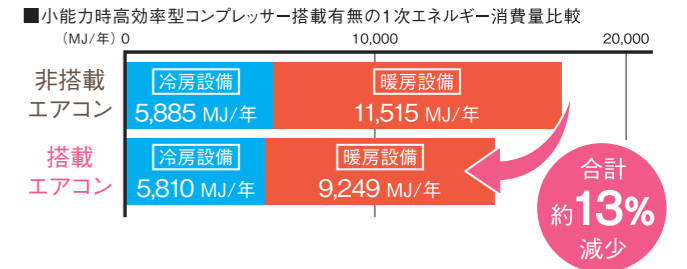

東芝ルームエアコンを、より快適にお使いいただくためのポイント

■エアコンのご購入に際して

冷暖房の量数目安について(下記例はRAS-J281E1DTの場合)

	量数の目安	能力	消費電力
冷房	8～12畳 (13～19㎡)	2.8kW (0.7～3.4)	640W (120～970)
暖房	8～10畳 (13～16㎡)	3.6kW (0.5～6.3)	830W (110～1,980)

木造平屋 南向き(和室)の場合 鉄筋マンション 南向き中間階(洋室)の場合

冷暖房の量数目安に幅があるのは、お部屋の構造、広さ、向きなどによって冷暖房効率が異なるためです。機種を選定にあたって冷暖房負荷計算が必要ですので販売店にご相談ください。

■お買い求めの際にご確認ください

●このカタログに記載のエアコンは国内家庭用です。外国では電源電圧が異なりますので使用できません。

These air conditioners are designed to be used only in Japan and cannot be used in any other countries.

●本カタログに記載しております商品および機能は一般家庭用であり、業務用および車両、船舶などでの使用には適しませんので、ご注意ください。

●据付材料費・据付工事費・電気工事費(アース棒含む)がエアコンの据え付けに必要です。エアコンの価格とは別ですのでご注意ください。

●エアコンには専用の電気回路とアース工事が必要です。電源コードの中間接続・延長コードの使用・タコ足配線はしないでください。アース工事や漏電しゃ断器については設置が義務づけられている場合もあります。

●潮風の直接あたる浜浜地区や温泉地帯、電磁波を発生する病院や作業場、粉末や塵埃の多い場所など周辺環境が特殊な場所でご使用になる場合は販売店とよくご相談ください。

●機械油の多い場所、調理場など油煙の多い場所への設置は避けてください。

●高周波機器、高出力の無線機器などが近くにありまると、エアコンが誤動作する場合がありますので販売店とよくご相談ください。

●室外機の設置位置は、後々のサービス等を考慮したうえで選んでください。

●室内機は直射日光の当たる場所や、日光の反射等で日射の影響が強く出るような場所への設置は避けてください。

■ご使用上の注意

●室内・外機の吹き出し口内部はファンが高速回転しますので充分ご注意ください。

●ぬれた手で電源プラグの抜き差しやボタン操作をしないでください。

●エアコンが停止の時も、マイコンを働かすため若干量の電力を消費します。長期間ご使用にならない場合、電源プラグをコンセントから抜いてください。またエアコン専用の電源スイッチをご使用の場合は、電源スイッチを切ってください。

●DRNE・VNシリーズについては冬季期間中、室外機底板への雪の堆積を防止するため、電源プラグを抜かずに通電させておくことをおすすめします(底板ヒーターに通電させるため)。

●室内機から二オイが発生することがあります。これは、建物からの二オイ、化粧品、汗、たばこの二オイなどがフィルター等に付着しているためで、機械の異常ではありません。

●電子瞬時点灯方式の蛍光灯(インバーター・ラピッドスタート式など)の近くにエアコンを設置する場合は、リモコンの信号を受けつけないことがありますので販売店にご相談ください。

●気密性の高い住宅や高層マンションでは、逆風によるエアコンドレンホース内の異音(ポコポコ音)が発生する場合があります。幹線部品にてルームエアコン用逆止弁(DHB-1416)を用意していますので、必要な場合には最寄りの販売店にお問い合わせください。

●エアコン(吹出口)と火災警報器を1.5m以上離してください。

●エアコン(吹出口)と火災警報器を1.5m以上離してください。

●エアコン(吹出口)と火災警報器を1.5m以上離してください。

■エアコンを効率良くご使用いただくために

●室外機の設置にあたっては、直射日光を避け、風通しをよくし、吸込み・吹き出し口のスペースを充分とってください。直射日光を受ける場所や積雪地への設置の場合は、日除け屋根を取付けてください。

●エアコン運転中は窓を閉め、カーテンやブラインド

ドなどを利用し、床にはカーペット、断熱材などを敷いて冷暖房効果を高めるようにしてください。

●同じ室内で湯沸器やコンロをしまいますと、冷房効果が低下します。

●数シーズンご使用になりますと、汚れなどで性能が低下することがあります。お求めの販売店に点検をご依頼ください。

●エアコン運転中は窓を閉めることが多いため、ときどき換気してください。同じ室内で開放式ガス瞬間湯沸器をご使用の際は、特に換気にお気をつけてください。

●エアコン(室内機内部)クリーニングは、お買い上げの販売店または東芝生活家電ご相談センターにご相談ください。お客様自身で実施されますと、故障の原因となる可能性があります。

■冷暖房タイプのお買い求めにあたって

●暖房運転は冷房運転のサイクルを逆にし、外気中の熱(Heat)を室内にくみ上げる(Pump)ヒートポンプ方式です。

●暖房能力は外気温7℃、室温20℃を基準とし、補助ヒーター内蔵の機種は補助ヒーターの暖房能力も含んでいます(JIS C 9612)。能力可変型エアコンの最大・最小能力についても上記条件に準拠しています。ただし、DRNE・VNシリーズに搭載されている底板ヒーターは凍結防止のため、暖房能力には含まれていません。

●外気温が下がると暖房能力は低下します。外気温がことさら低くなった場合は他の暖房器具を併用してください。

●外気温が下がり、湿度が高い時は、室外側の熱交換器に霜が付き、暖房能力が低下することがあります。この霜を取るために自動霜取機能が働き、もとの暖房運転に戻るまでしばらく時間がかかります。また、霜取りによって溶けた水は、室外機の底から流れ出します。床が濡れると困る場合には、販売店へ排水工事のご相談をお願いします。

●暖房運転は温風循環方式ですから、暖まるまで、しばらく時間がかかります。

